

# EXCLUSIVE HAUSTÜREN

Aluminium Haustüren  
mit beidseitig  
flügelüberdeckenden Füllungen  
mit einem UD Wert  
ab

**0.61**

W/m<sup>2</sup>K.

Gestaltet mit dem Gefühl  
für Sicherheit,  
Ästhetik und Wohlgefühl.

Erleben Sie die  
Exclusive Neuheiten!

GESTALTET FÜR SIE.

**INOTHERM**  
ORIGINAL



1 2  
3 4  
5 6  
7 8  
9 0



Willkommen in der  
Welt von  
**INOTHERM**  
EXCLUSIVE HAUSTÜREN  
- der Welt der Kreativen.

Jeder von uns ist einzigartig auf seine eigene Art und Weise, genau wie unsere **EXCLUSIVE** Haustür.

Die Tür fungiert als ein Mosaikstück in Ihrem Zuhause und lässt Ihre Persönlichkeit erstrahlen. Unser neuer Katalog bietet Ihnen die Möglichkeit, eine Tür auszuwählen, die Ihrem Zuhause eine unvergleichliche Note verleiht. Lassen Sie Ihrer Kreativität freien Lauf, indem Sie Farben und Zubehör kombinieren und Ihren eigenen, einzigartigen Eingang kreieren. Wir legen großen Wert auf Qualität.

**EXCLUSIVE** Haustüren werden mit hochwertigen Materialien gefertigt, unter Verwendung modernster Produktionstechniken und einer kontinuierlichen Qualitätskontrolle. Alle verwendeten Materialien sind umweltfreundlich und recycelbar, was eine lange Lebensdauer des Produkts gewährleistet. Lassen Sie uns Ihre Erwartungen bis ins kleinste Detail übertreffen.

Ihr **INOTHERM** Team

**EXCLUSIVE** Haustüren bieten folgende Vorteile:

- Breite Produktpalette
- Erfüllung eigener Wünsche und Vorstellungen
- Sehr hohe Wärmeschutz- und Schalldämmwerte
- Hohe Sicherheitsstufe gegen Einbruch
- Langlebigkeit der Türen
- Kaum Wartungs- und Pflegeaufwand
- Große Auswahl an Modellen und ein insgesamt komplettes Angebotssortiment



Aluminium und Umwelt im Fenster- und Fassadenbau  
Im Baubereich existiert das Wertstoff-Kreislauf-System A/U/F.  
Aluminium-Zuschnittreste aus den Betrieben und ausgebaute  
Alt-Bauteile werden der Wiederverwertung zugeführt.





# EXCLUSIVE TÜREN

## Inhalt

Technische Hinweise	4
Typenübersicht	12

## HAUSTÜREN

<b>AG</b> SERIE	Füllungsmodelle ohne Ornamentrahmen	14
-----------------	-------------------------------------	----

<b>AE</b> SERIE	Füllungsmodelle mit Edelstahl Ornamentrahmen	60
-----------------	--	----

<b>art</b> SERIE	Sondermodelle	70
------------------	---------------	----

<b>AT</b> SERIE	Füllungsmodelle mit Aluminium Ornamentrahmen	86
-----------------	--	----

<b>TH</b> SERIE	Technische Hinweise	102
-----------------	---------------------	-----

## BESCHLAGTECHNIK UND ZUBEHÖR

Verglasungen	116
Farben	118
Beschlagtechnik	124

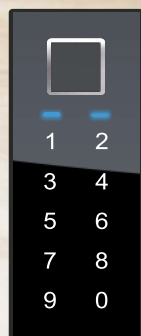

### BT 670

FINGERSCAN,  
CODETASTER,  
BLUETOOTH

### AGE 1041 BH

Schwarze Applikationen  
bündig nur außen

Zubehör  
Griff außen ZAE 216 B

Farbe RAL 9005 matt  
Paneel außen DD 424  
Türspion BT 19 EB  
Türklopfer BT 107 B  
Seitenteil ST 01 / WG / 400  
Glasmotiv MS 6026/S +  
Hausnummer HFG  
Option: Fingerscan BT 670  
Black Edition Paket

Technische Änderungen und Druckfehler sind vorbehalten.  
Farbabweichungen zum Original sind aufgrund  
drucktechnischer Gegebenheiten möglich.

# PROFILKONSTRUKTIONEN UND TECHNISCHE HINWEISE

## EXCLUSIV

ab

**0,82**

W/m<sup>2</sup>K



Türen mit beidseitig flügelüberdeckenden Füllungen  
95 mm stark

**3** UMLAUFENDE DICHTUNGEN  
im Rahmen und Flügel und  
vulkanisierte Eckausführungen

mit  
**SPEZIELLER U-WERTSPERRE**  
im Falzbereich

**3** VERSTELLBARE 3 - TEILIGEN  
Rollentürbänder

**5** FACH VERRIEGELUNG MIT  
RUNDBOLZEN UND HAKEN  
Dornmass 45 mm und durchgehende  
Schließleiste aus Edelstahl

**3** mm STARKE ALUMINIUM -  
Deckschichten außen und innen

mit  
patentierter Flügelausführung  
und  
**DILATATIONSSCHICHT**

mit  
**SPEZIELLER KAMMER**  
für die Elektroinstallation

**RC3** serienmäßig  
**SICHERHEITSGARNITUR**  
zertifiziert nach EN 1906.  
Die Serie GA 190 mit serienmäßig integriertem  
Sicherheits - Kernziehschutz und  
speziellem Kugellagerstift.

thermisch getrennte  
**ALUMINIUM - BODENSCHWELLE**  
im Farbton silberfarbig EV 1,  
Ausführung mit unsichtbarer Verschraubung

serienmäßig  
**BODENSTATIKPROFIL**

## EXCLUSIV plus

ab

**0,61**

W/m<sup>2</sup>K

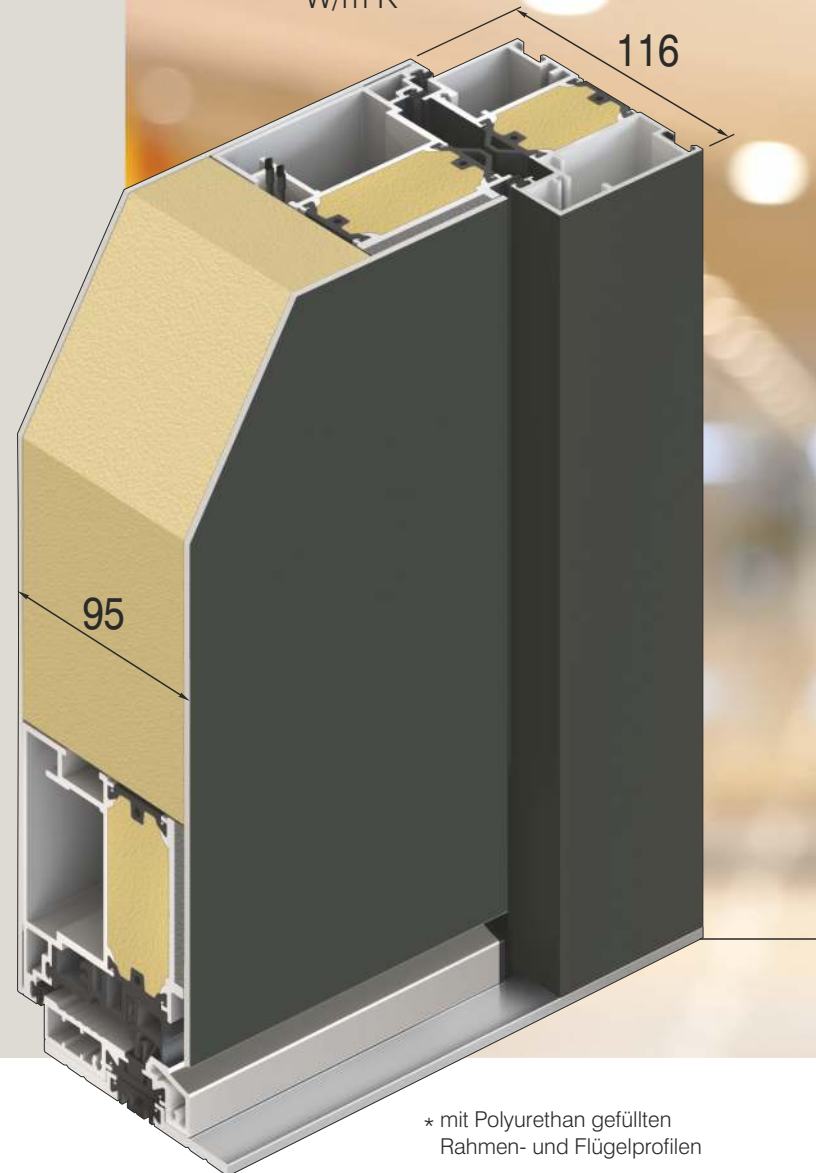

\* mit Polyurethan gefüllten  
Rahmen- und Flügelprofilen



# PROFILKONSTRUKTIONEN UND TECHNISCHE HINWEISE

## VORTEILE LIEGEN IN DETAILS

Serienmäßig ist das System Schüco AT 95 berücksichtigt.  
Im Falle, dass der Kunde AT 110, AT 110 P, LP 200  
(gegen Aufpreis) wünscht,  
werden die Liefertermine nicht geändert.

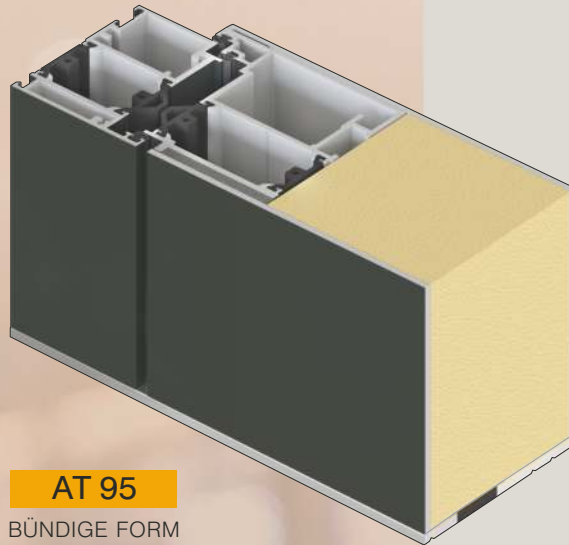

**AT 95**  
BÜNDIGE FORM

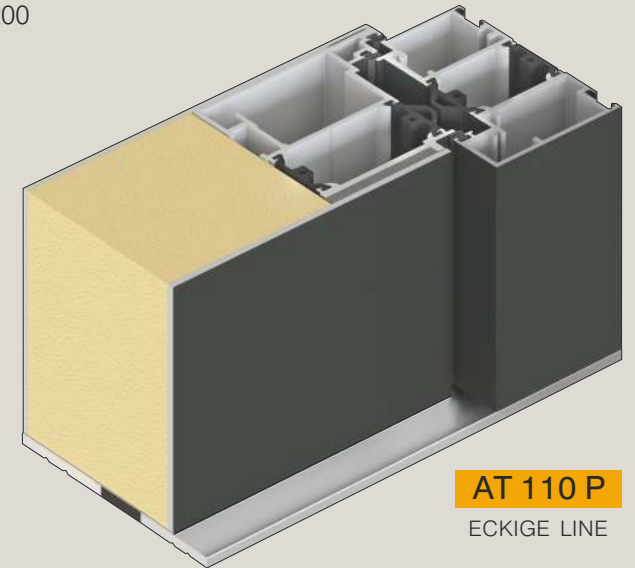

**AT 110 P**  
ECKIGE LINE

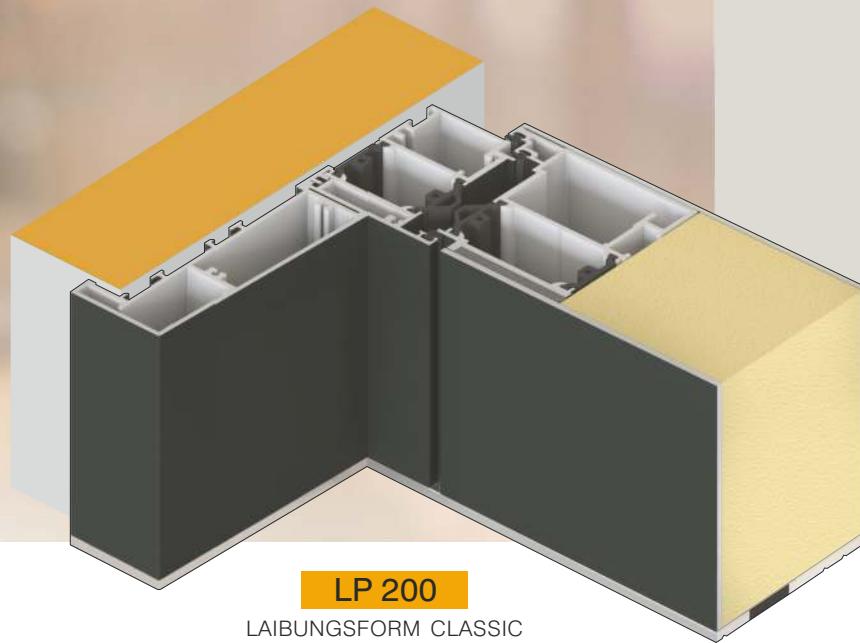

**LP 200**  
LAIBUNGSFORM CLASSIC

**LP 150**  
LAIBUNGSFORM MINI

**Aluminium**  
ist leicht, fest, korrosionsbeständig  
und einfach zu pflegen,  
ein Werkstoff mit langer Lebensdauer.

\*

**Aluminium**  
ist präzise formbar für energiesparende  
Bauteile mit hoher Dichtigkeit,  
Schall- und Wärmedämmung.  
Von dem Mineral Bauxit, aus dem  
Aluminium gewonnen wird, verfügt die Erde  
über nahezu unerschöpfliche Vorkommen.

\*

**Die Energie zur Aluminiumgewinnung**  
wird weltweit zu über 60% aus  
umweltfreundlicher und immer wieder  
verfügbarer Wasserkraft gewonnen. Alt -  
Aluminium wird recycelt und behält im  
Wertstoffkreislauf seine  
originalen Qualitätseigenschaften.  
Beim Einschmelzen von Alt - Aluminium sind  
nur noch 5% des ursprünglichen  
Energieeinsatzes erforderlich.

\*

Bereits heute bestehen rund 35% des  
deutschen Aluminiumverbrauchs aus  
wiederverwertetem Aluminium.  
Der Anteil wächst ständig.

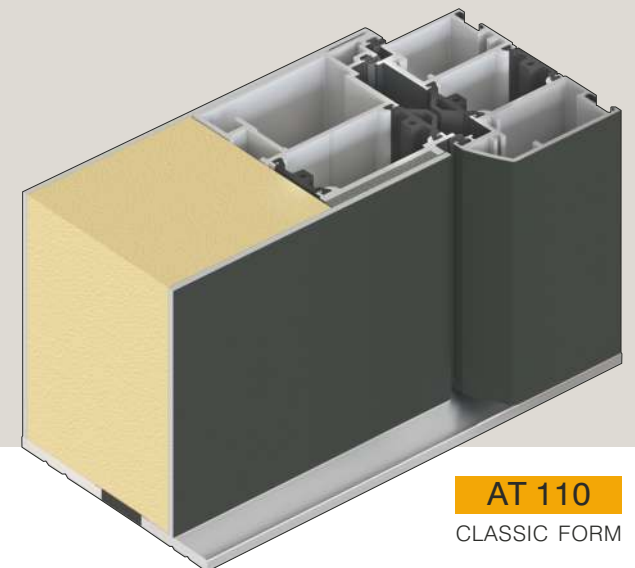

**AT 110**  
CLASSIC FORM

## Standard Ausstattung

Die Haustüren des Exclusiv Programms sind serienmäßig mit einer hochwertigen

### BT 5 / 5-FACH VERRIEGELUNG

und durchgehenden einstellbaren Schließleiste aus massivem Edelstahl ausgestattet. Diese bietet erhöhte Sicherheit.

Wenn der Nutzer zusätzlich die Einbruchsicherheit erhöhen möchte, kann er noch zusätzliche Optionen wählen, die im Programm Beschlagtechnik aufgeführt sind.

### SCHLIEßLEISTE

Schließleiste aus Edelstahl bietet erhöhte Sicherheit und durch die Verstellbarkeit +/- 2 mm wird ein hoher Schließkomfort gewährleistet.

Die Schließleiste ist serienmäßig bei allen Verriegelungs-Kombinationen eingebaut.



FALLE



Größen:  
S / M / L / XL / XXL / JUMBO

**3 UMLAUFENDE DICHTUNGEN**  
im Rahmen und Flügel und vulkanisierte Eckausführungen

mit  
**SPEZIELLER U-WERTSPERRE**  
im Falzbereich

**3 VERSTELLBARE 3 - TEILIGEN**  
Rollentürbänder

**5 FACH VERRIEGELUNG MIT**  
**RUNDBOLZEN UND HAKEN**  
Dornmass 45 mm und durchgehende  
Schließleiste aus Edelstahl

**3 mm STARKE ALUMINIUM -**  
Deckschichten außen und innen

mit  
patentierter Flügelausführung  
und  
**DILATATIONSSCHICHT**

mit  
**SPEZIELLER KAMMER**  
für die Elektroinstallation

**RC3** serienmäßig  
**SICHERHEITSGARNITUR**  
zertifiziert nach EN 1906.

Die Serie GA 190 mit serienmäßig integriertem  
Sicherheits - Kernziehschutz und  
speziellem Kugellagerstift.

thermisch getrennte  
**ALUMINIUM - BODENSCHWELLE**  
im Farbton silberfarbig EV 1,  
Ausführung mit unsichtbarer Verschraubung

serienmäßig  
**BODENSTATIKPROFIL**

**3 SCHEIBEN WÄRMESCHUTZGLAS**  
(U-Wert=0,5 W/m<sup>2</sup>K) in  
Kombination mit Motiv -  
und Ornamentgläsern





# EXCLUSIVE TÜREN

## Standard Ausstattung



### TÜRGARNITUR EDELSTAHL POLIERT - SERIENMÄßIG

Außen: Knopf / Innen: Drücker  
 Polierte Langschild Türgarnitur - **RC3 ZERTIFIZIERT**  
 nach EN 1906. Mit dem integrierten serienmäßigen  
 Sicherheits - Kernziehschutz und speziellem Kugellagerstift.



### DREI 3-TEILIGE ROLLENTÜRBÄNDER

Serienmäßig sind alle Haustüren mit drei starken,  
 verstellbaren 3-teiligen Rollentürbändern ausgestattet.  
 Die Bänder sind optional in 16 verschiedenen Farben lieferbar.

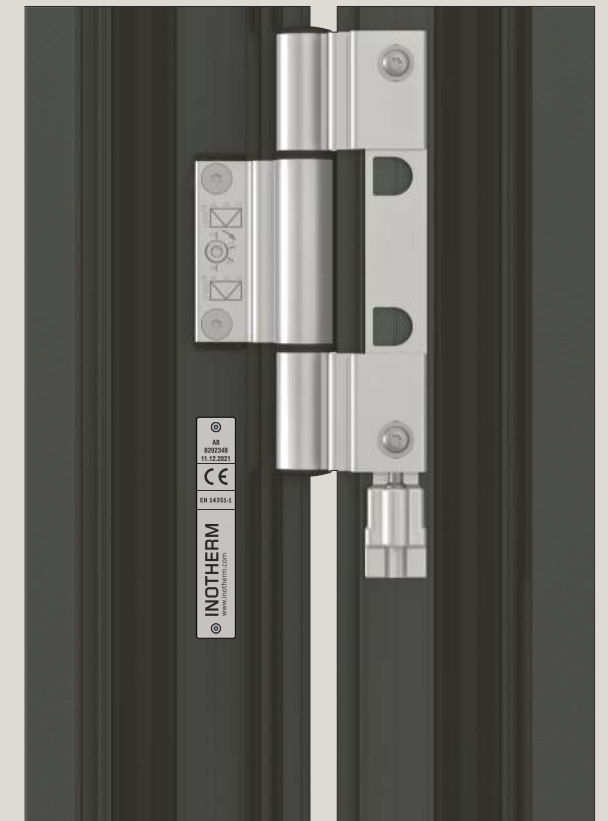

### STANDARD - PROFILZYLINDER

K 20 / Not- und Gefahrenfunktion mit 6 Schlüsseln

### DATENSCHILD

Jede Eingangstür aus dem Programm Alu Haustüren hat  
 ein Datenschild. Das Datenschild beinhaltet alle wichtigen  
 Daten der technischen Dokumentation über die Bestellung  
 und Fertigung der Tür. Die Daten sind mit einem Laser in  
 die Edelstahlplatte eingraviert. Diese Gravur gewährleistet  
 eine langjährige Lesbarkeit und Verwendbarkeit der Daten.

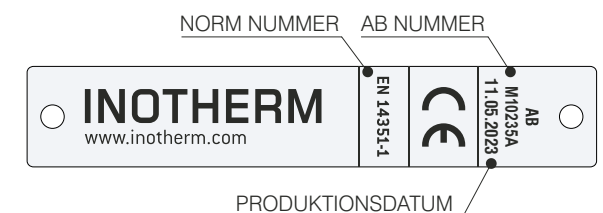

### BODENSTATIKPROFIL

Bodenstatikprofil in EV1 mit der Positionierungsnut und dem Abdichtungsband serienmäßig. Unten mit einem optimalen Querschnitt garantiert eine absolut formstabile Konstruktion unserer Türen, die sehr wichtig für den Transport und eine schnelle und genaue Montage ist.

Neue stark verbesserte Rahmen- und Flügelkonstruktion mit vielen statischen Punkten und **NEUER FLÜGELSTÄRKE 95mm.**

### DIE NEUE KONSTRUKTION ERREICHT SPITZENWERTE

in allen wichtigen Bereichen: Statik, Wärmedämmung, Sicherheit und Ökologie.

### AAE 1604 B

Schwarze Applikationen  
bündig nur außen  
Relief nur innen

Zubehör  
Glasmotiv MS 6452  
Griff außen ZAE 214 TF

Farbe 70 784 FS  
Dekor außen RAL 9005 matt  
Seitenteil ST 01 / WG / 400  
Glasmotiv MS 6452/S +  
Hausnummer HFG  
Option: Fingerscan BT 660  
Black Edition Paket



Aluminium Bodenstatikprofil serienmäßig  
Option: - Bodeneinstandsprofil - BP-30 mm, BP-40 mm und BP-80 mm  
kombinierbar bis Höhe 320 mm  
- Entwässerungsrinne 80 mm



# EXCLUSIVE TÜREN

Bodenstatikprofil in EV1 mit der Positionierungsnut und dem Abdichtungsband serienmäßig.

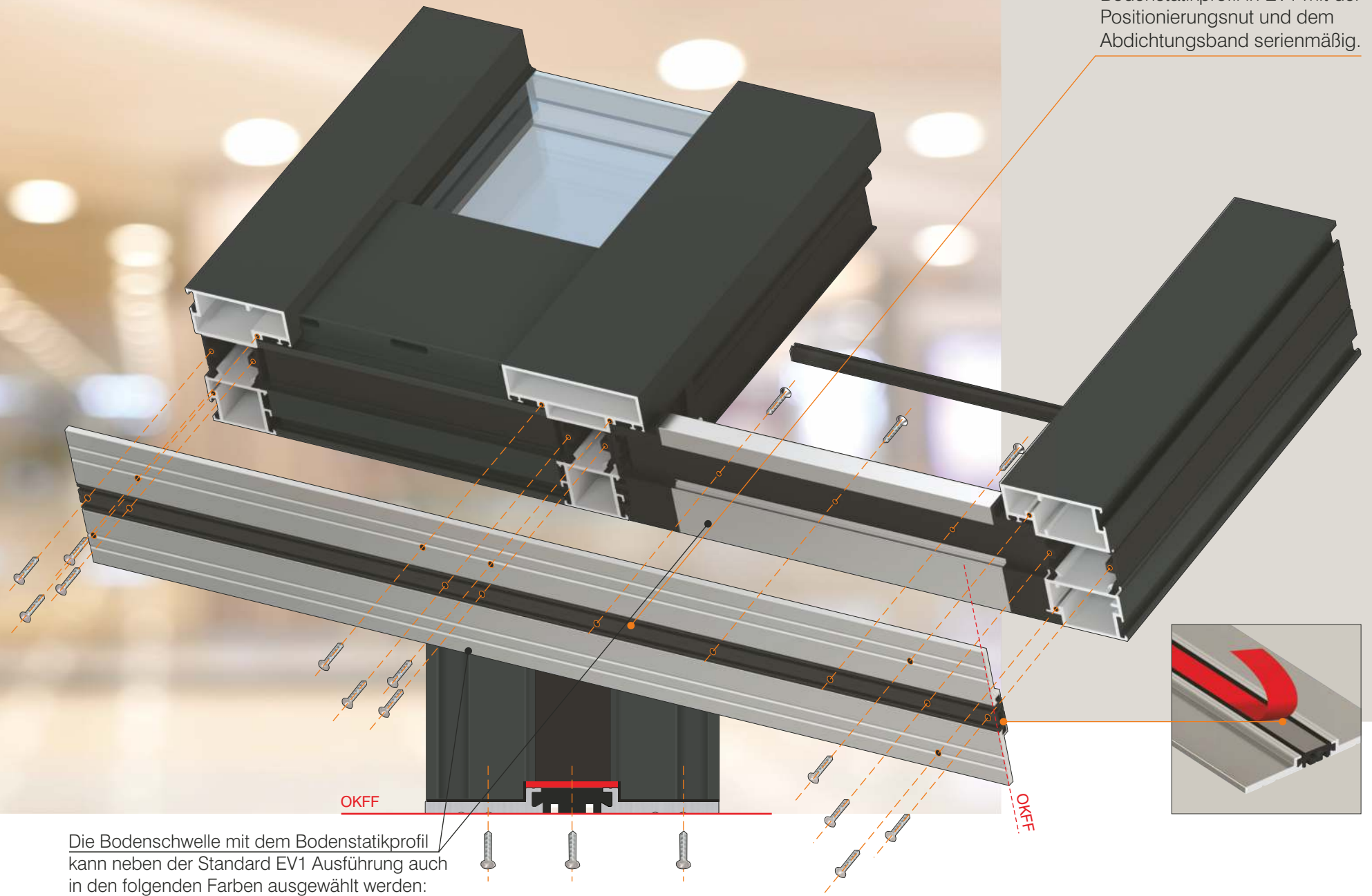

Die Bodenschwelle mit dem Bodenstatikprofil kann neben der Standard EV1 Ausführung auch in den folgenden Farben ausgewählt werden:

- ELOX Gold
- ELOX Schwarz

### SMART DESIGN

bei Türhöhenänderung

Dank optisch-dynamischer Geometrieadaptation wird der Lichtausschnitt an die konkrete Türhöhe jetzt kostenlos angepasst. So wird das Haustür-Design auch bei größeren Türhöhen einheitlich und harmonisch.

Der moderne Bau fordert immer mehr Türen außerordentlicher Dimensionen, bei welchen die statische Stabilität der Produkte von größter Bedeutung ist.

Das Exklusiv Haustüren Programm mit einzigartigen technischen Lösungen gewährleistet eine einwandfreie Funktionalität auch bei einer Höhe von 2251 mm bis 2700 mm und einer Breite bis 1260 mm.

#### AAE 1624 B

Dekor bündig nur außen  
Relief beidseitig

Zubehör  
Glasmotiv MS 6201  
Griff außen ZAE 215 TF

Farbe RAL 9007 FS  
Dekor außen RAL 9005 matt  
Seitenteil ST 01 / WG / 400  
Glasmotiv MS 6201/S +  
Hausnummer HFG  
Option: Fingerscan BT 660  
Black Edition Paket

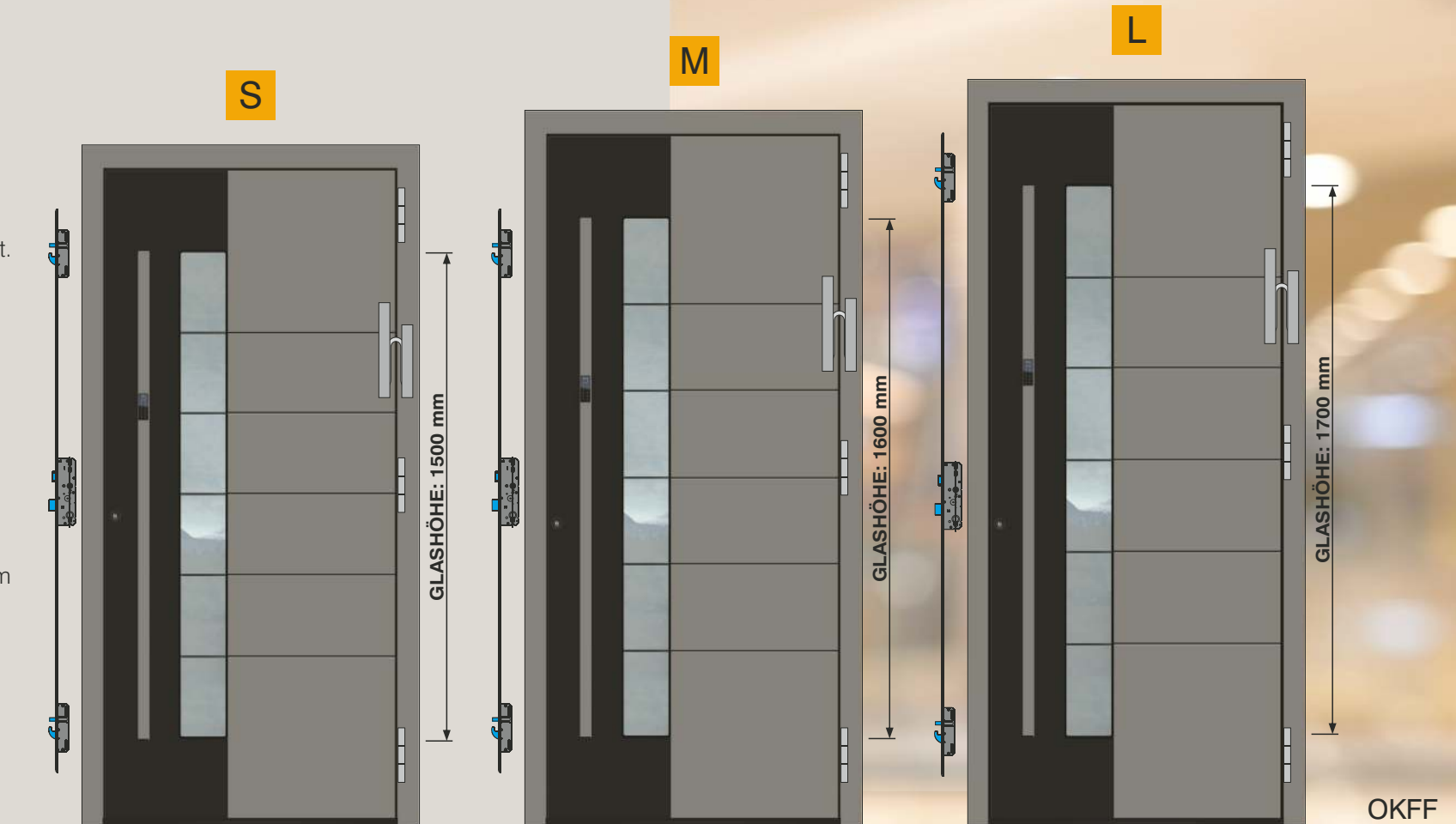

#### S - ab 2000 bis 2150 mm

Standard Lichtausschnitt  
3 X Rollentürenband  
Standard Verriegelung - BT 5 (1754 mm)  
Standard Beschlagtechnik Positionierung  
Stoßgriff außen ZAE 215 - 1500 mm  
Steuerungseinheit

#### M - ab 2151 bis 2250 mm

Größerer Lichtausschnitt  
3 X Rollentürenband  
Standard Verriegelung - BT 5 (1754 mm)  
Standard Beschlagtechnik Positionierung  
Stoßgriff außen ZAE 216 - 1600 mm  
Steuerungseinheit

#### L - ab 2251 bis 2350 mm

Größerer Lichtausschnitt  
3 X Rollentürenband  
Standard Verriegelung - BT 5 (2004 mm)  
Standard Beschlagtechnik Positionierung  
Stoßgriff außen ZAE 217 - 1700 mm  
Steuerungseinheit

OKFF



# EXCLUSIVE TÜREN

## Türengöße

**XL**

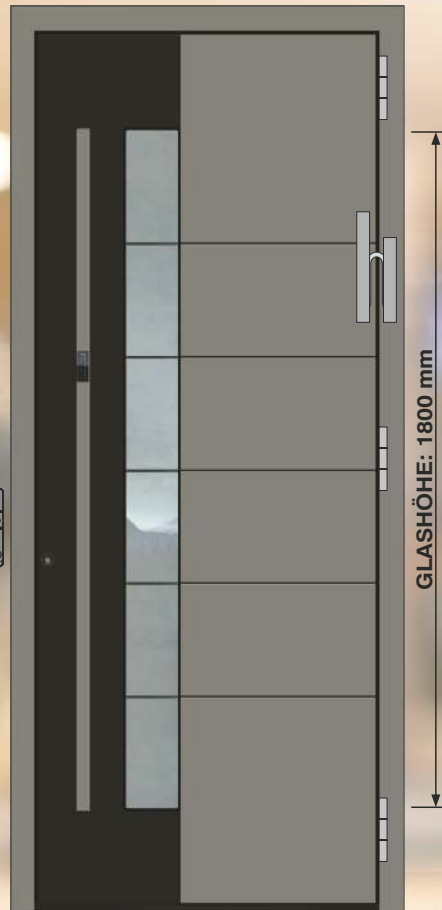

GLASHÖHE: 1800 mm

**XXL**

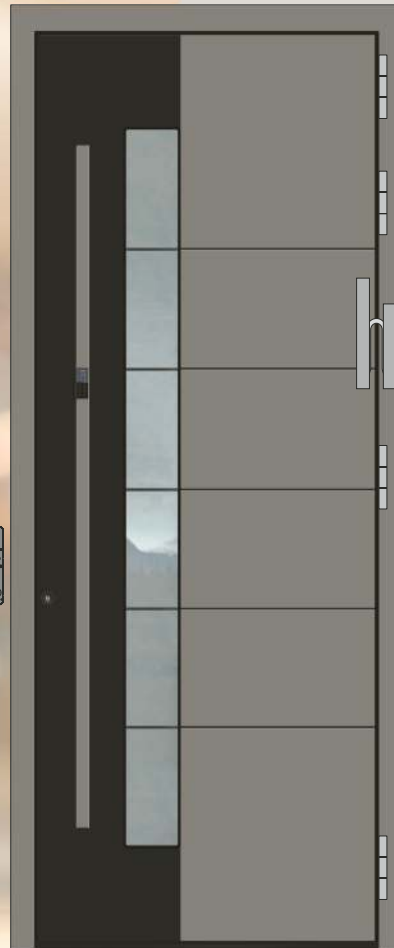

GLASHÖHE: 1900 mm

**JUMBO**

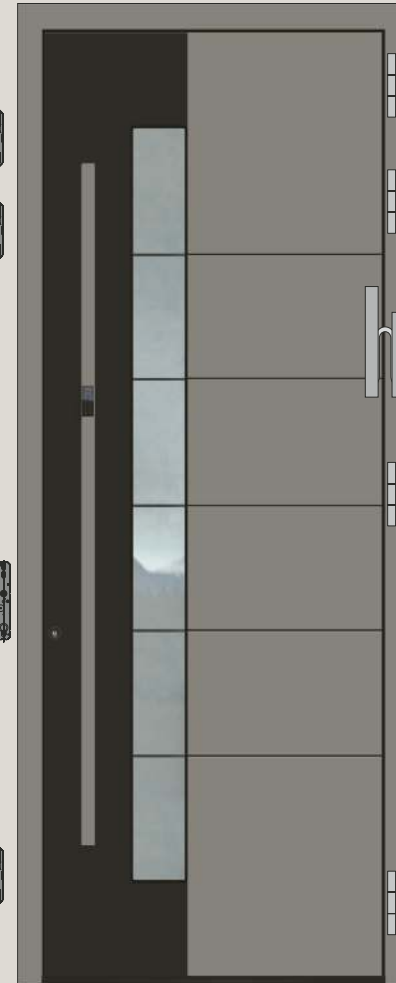

GLASHÖHE: 2000 mm

**inoSmart**  
SMART DOOR SYSTEM

**BT 660**

FINGERSCAN,  
CODETASTER,  
BLUETOOTH  
UND  
LED BELEUCHTUNG.

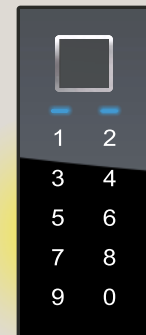

Wir stellen Ihnen die neue Generation des INOSMART Fingerscanners vor, der ebenso wie die ausgezeichneten Inotherm Haustüren, Synonym für Qualität, Sicherheit und Komfort darstellt. Es ist ein unverzichtbarer Bestandteil der Haustüre.

Der INOSMART Fingerscanner ermöglicht einen bequemen und sicheren Eintritt ins Haus für die ganze Familie und hebt die Sorgen wegen verlorener Schlüssel auf.

OKFF

**XL - ab 2351 bis 2450 mm**

Größerer Lichtausschnitt  
3 X Rollentürenband  
Standard Verriegelung - BT 5 (2004 mm)  
Standard Beschlagtechnik Positionierung  
Stoßgriff außen ZAE 218 - 1800 mm  
Steuerungseinheit

**XXL - ab 2451 bis 2550 mm**

Größerer Lichtausschnitt  
Ab Höhe 2500mm 4 X Rollentürenband  
Standard Verriegelung - BT 5 (2004 mm)  
Standard Beschlagtechnik Positionierung  
Stoßgriff außen ZAE 218 - 1800 mm  
Steuerungseinheit

**JUMBO - ab 2551 bis 2700 mm**

Größerer Lichtausschnitt  
4 X Rollentürenband  
Standard Verriegelung - BT 5 (2254 mm)  
mit zusätzlichem Verriegelungselement  
Standard Beschlagtechnik Positionierung  
Stoßgriff außen ZAE 218 - 1800 mm  
Steuerungseinheit

Alle Modelle des Exklusiv Programms können in unterschiedlichen Ausführungen mit Seitenteilen und Oberlichten und der dementsprechenden Öffnungsart der DIN Richtung (Links-Rechts) gefertigt werden.

In einem Stück sind die Ausführungen laut

## TYPENÜBERSICHT

möglich. Maximale Abmessungen sind: 2500 mm x 2700 mm.

Für größere Dimensionen ist der Vorgang der Elementkopplung möglich, hierbei können zwei oder mehrere Elemente miteinander gekoppelt werden, das Kopplungsmaterial (Klipse / Dichtung) ist inbegriffen (gegen Aufpreis).

■ Typ 01

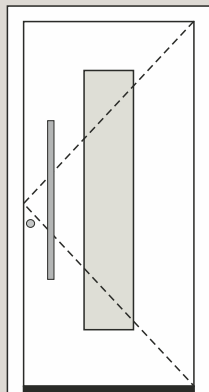

**DIN LINKS -  
innenaufgehend**

■ Typ 01

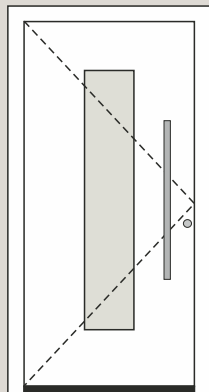

**DIN RECHTS -  
innenaufgehend**

## Typenübersicht - Ansicht von außen

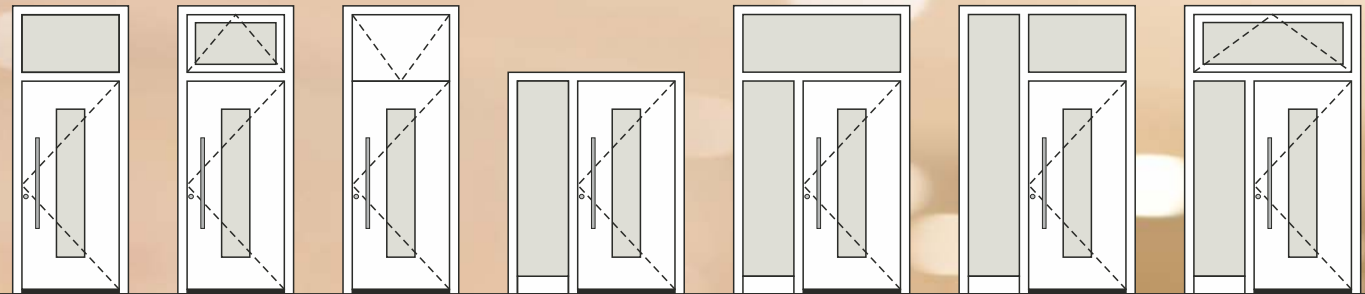

■ Typ 02

■ Typ 03

■ Typ  
Oberblende

■ Typ 04

■ Typ 05

■ Typ 105

■ Typ 06

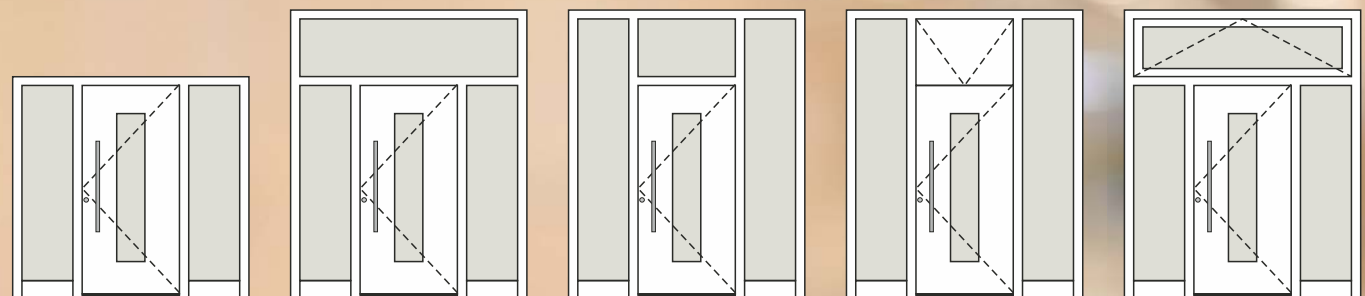

■ Typ 07

■ Typ 08

■ Typ 108

■ Typ  
Oberblende

■ Typ 09

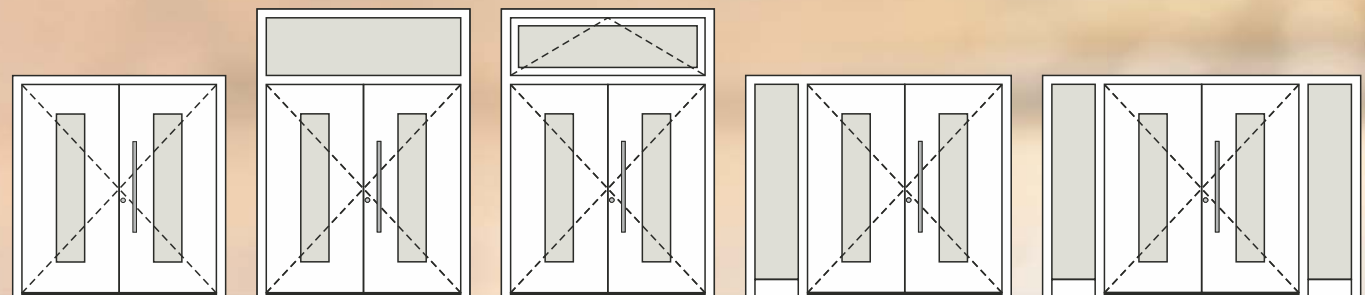

■ Typ 21

■ Typ 22

■ Typ 23

■ Typ 41

■ Typ 51



# EXCLUSIVE TÜREN

## Modifikationen

**AGE 1351**  
Standardmodell

**AGE 1351**  
Modifiziert laut Skizze



**AGE 1351**

Glatte Füllung

Zubehör  
Glasmotiv MS 6001  
Griff außen ZAE 709

Farbe 80 077 FS  
Seitenteil ST 01 / WG / 400  
Glasmotiv MS 6001/S +  
Hausnummer HFG  
Option: Fingerscan BT 610

Umfasst mehr als 220 Grundmodelle aller Arten. Der Verbraucher hat die Möglichkeit, jedes Modell mit kleinen oder großen

### MODIFIKATIONEN

zusätzlich zu ändern, um sein eigenes gewünschtes Unikatsprodukt zu erhalten.

Für den Fall, dass der Kunde trotz der breiten Modellpalette, sein Wunschmodell nicht finden kann, besteht im Rahmen des neuen Exclusiv Türenstudios die Möglichkeit, Modelle nach Kundenwunsch anfertigen zu können.

In diesem Fall ist eine detaillierte Skizze der Ausführung notwendig.

### WICHTIG!

Die Modifikation bezieht sich immer auf das bestehende Modell. Bei kleinen Modifikationen kann nur ein Parameter geändert werden, wie z.B. ohne Reliefnuten, Position des Lichtausschnittes oder spiegelverkehrte Darstellung.

Bei großen Modifikationen kann nur ein Parameter geändert z.B. der Lichtausschnitt vergrößert, Teilung der Edelstahl Applikationen geändert oder eine zusätzliche Dekorplatte ergänzt werden, so dass das Modell eine zweifarbige Optik erhält.

# AG SERIE

Unterschiedliche Modellserien für unterschiedliche Designergeschmacksrichtungen.

## Serie AG - ohne Glasrahmen.

Sie zeichnet eine glatte Oberfläche, saubere und einfache Linien aus. Die Grundformen der Modelle sind einfach, vorschriftsgemäß und ohne überflüssige Zusätze, was eine zeitlose Modellaktualität bietet. Die Betonung der Designerserie liegt in der Qualität der Endbearbeitung, in der Qualität der eingearbeiteten Materialien und in der technischen Perfektion. Eine strenge Kontrolle durch den gesamten technischen Herstellungsprozess und die Endkontrolle von **EXCLUSIV - Türen**, garantieren bei minimaler Wartung, eine sehr lange Nützlichkeitsdauer. Allen Modellen der Serie AG können Sie zusätzlich Ihre individuelle Designernote verleihen, indem Sie durch eine kleine oder größere Modifikation Ihr vollkommenes Unikat Modell von **EXCLUSIV - Türen** schaffen.

### AGE 1030

Glatte Füllung

Zubehör  
Griff außen ZAE 716

Farbe 70 784 FS  
Seitenteil ST 01 / WG / 400  
Glasmotiv MS 6025/S +  
Hausnummer HFG  
Option: Fingerscan BT 610  
Edelstahl Spiegel innen



EIN ANBLICK, DER DEN  
TAG VERSCHÖNERT

JETZ NEU - OPTIONAL!  
INNENSPIEGEL



### AGE 1030

Innenansicht  
Farbe innen - 70 784 FS  
Spiegel - SK 160

# EXCLUSIVE TÜREN

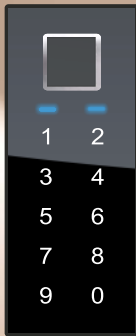

**BT 670**

FINGERSCAN,  
CODETASTER,  
BLUETOOTH.



**AGE 1030**

Innenansicht  
Farbe innen - 70 784 FS



**AGE 1030 BH**

Glatte Füllung  
Zubehör  
Griff außen ZAE 216 B  
  
Farbe RAL 9005 matt  
Panel außen DD 424  
Türspion BT 19 EB  
Türklopfer BT 107 B  
Seitenteil ST 01 / WG / 400  
Glasmotiv MS 6025/S +  
Hausnummer HFG  
Option: Fingerscan BT 670  
Black Edition Paket



**AGE 1030**

Glatte Füllung  
Zubehör  
Griff außen GM 516 ST  
  
Farbe 70 784 FS  
Seitenteil ST 01 / WG / 400  
Glasmotiv MS 6025/S +  
Hausnummer HFG  
Option: Fingerscan BT 660



- STOßGRIFF AUBEN
- SERIE 70
- EDELSTAHL MATT
- OPTION FINGERSCANN



### AGE 1044

Relief nur außen

Zubehör  
Griff außen ZAE 709

Farbe 80 077 FS  
Seitenteil ST 01 / WG / 400  
Glasmotiv MS 6670/S +  
Hausnummer HFG  
Option: Fingerscan BT 610



### AGE 1044 B

Relief nur außen

Zubehör  
Griff außen ZAE 216 B

Farbe RAL 9007 FS  
Türspion BT 19 EB  
Türklopfer BT 107 B  
Seitenteil ST 01 / WG / 400  
Glasmotiv MS 6670/S +  
Hausnummer HFG  
Option: Fingerscan BT 660  
Black Edition Paket

# EXCLUSIVE TÜREN



## AGE 1061 B

Schwarze Applikationen  
bündig nur außen

Zubehör  
Griff außen ZAE 216 B

Farbe RAL 9007 FS  
Seitenteil ST 01 / WG / 400  
Glasmotiv MS 6638/S +  
Hausnummer HFG  
Option: Fingerscan BT 670  
Black Edition Paket  
Glasvordach  
Verbreiterung BV 80



## AGE 1061 BH

Schwarze Applikationen  
bündig nur außen

Zubehör  
Griff außen GM 516 ST

Farbe RAL 9005 matt  
Paneel außen DD 424  
Seitenteil ST 01 / WG / 400  
Glasmotiv MS 6638/S +  
Hausnummer HFG  
Option: Fingerscan BT 660  
Black Edition Paket

## BLACK EDITION

Das Programm EXCLUSIV führt die aktuelle und trendige schwarze Farbe in Kombination mit anderen Farben in sein Sortiment ein. Das Black Edition Paket bezieht sich immer auf die Außenseite der Tür und enthält folgende Standardkomponenten in schwarzer Farbe;

- Bodenstatikprofil
- Türschwelle
- Niedriges Sockelprofil
- Sicherheitsrosette
- Applikationen

Die folgenden Komponenten in schwarzer Farbe werden vom Kunden ausgewählt:

- Stoßgriff
- Türspion
- Türklopfer
- Wetterschenkel
- Innendrücker

Die Tür Farbe auf der Innenseite wird vom Kunden selbst gewählt, sodass das Erscheinungsbild der Tür zum Innenraum passt.

### AGE 1039 B

Schwarze Applikationen  
bündig nur außen

Zubehör  
Griff außen ZAE 216 B

Farbe RAL 9005 matt  
 Paneel außen DD 421  
 Seitenteil ST 01 / WG / 400  
 Glasmotiv MS 6844/S +  
 Hausnummer HFG  
 Option: Fingerscan BT 670  
 Black Edition Paket



EIN ANBLICK, DER DEN  
TAG VERSCHÖNERT

JETZ NEU - OPTIONAL!  
INNENSPIEGEL



### AGE 1039 B

Innenansicht  
 Farbe innen - 70 784 FS  
 Spiegel - SK 160



# EXCLUSIVE TÜREN

## NEU! NIEDRIGES SOCKELPROFIL IM SEITENTEIL

Ein niedriges Sockelprofil mag auf den ersten Blick unscheinbar wirken. Doch durch Fortschritte bei der Entwicklung von Haustüren ist es nun möglich, den Blendrahmen hinter der Fassade zu verstecken und so die Aufmerksamkeit auf das niedrige Sockelprofil zu lenken. Unsere Lösung ermöglicht ein besonders niedriges Sockelprofil, ohne die Sicherheit Ihres Zuhauses zu beeinträchtigen. Von außen ist das Sockelprofil bewusst in schwarz gehalten, um es unauffällig zu machen. Auf der Innenseite ist das Sockelprofil in der gleichen Farbe wie der Blendrahmen gehalten.

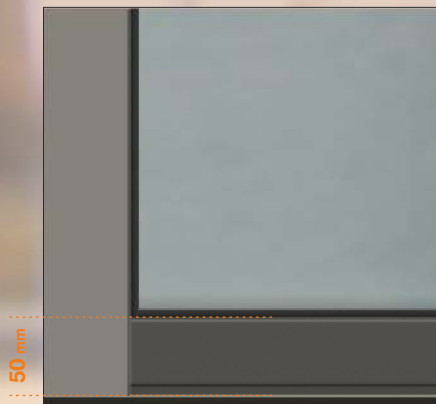

**NIEDRIGES SOCKELPROFIL**  
Farbe - RAL 9005 matt



### AGE 1077 B

Relief nur außen  
Zubehör  
Griff außen ZAE 214 B

Farbe RAL 9007 FS  
Seitenteil ST 01 / WG / 400  
Glasmotiv MS 6816/S +  
Hausnummer HFG  
Option: Fingerscan BT 670  
Black Edition Paket

### AGE 1046 B

Relief nur außen  
Zubehör  
Griff außen ZAE 215 B

Farbe 70 784 FS  
Seitenteil ST 01 / WG / 400  
Glasmotiv MS 6843/S +  
Hausnummer HFG  
Option: Fingerscan BT 660  
Black Edition Paket

Glasvordach mit optionaler LED Beleuchtung

## GLASVORDACH

Eine elegante Ergänzung für Ihre Haustür bietet ein Glasvordach, das sowohl Ihre Haustür als auch Ihre Gäste vor Witterungseinflüssen schützt. Das Vordach lässt sich einfach in das bestehende Haustürsystem integrieren, ohne dass zusätzliche Arbeiten am Eingang erforderlich sind.

## ZUSÄTZLICHE BELEUCHTUNG DES EINGAGS

Für zusätzlichen Komfort und Sicherheit können Sie bei der Montage des Glasvordachs optional eine LED-Beleuchtung wählen. Sie können die Lichtintensität und Betriebszeit ganz einfach über die Inosmart-App auf Ihrem Smartphone einstellen.

## ÄSTHETISCHE LÖSUNG FÜR TÜRSCHUTZ UND KOMFORTABLEN EINGANG



### AGE 1041 B

Schwarze Applikationen  
bündig nur außen

Zubehör  
Griff außen ZAE 216 B

Farbe RAL 9007 FS  
Seitenteil ST 01 / WG / 400  
Glasmotiv MS 6026/S +  
Hausnummer HFG  
Option: Fingerscan BT 670  
Black Edition Paket  
Glasvordach  
Verbreiterung BV 80

### AGE 1041

Edelstahl Applikationen  
bündig nur außen

Zubehör  
Griff außen ZAE 714

Farbe 70 784 FS  
Türspion BT 19 E  
Türklopfer BT 107  
Seitenteil ST 01 / WG / 400  
Glasmotiv MS 6026/S +  
Hausnummer HFG  
Option: Fingerscan BT 610

## NEU! NIEDRIGES SOCKELPROFIL IM SEITENTEIL

Ein niedriges Sockelprofil mag auf den ersten Blick unscheinbar wirken. Doch durch Fortschritte bei der Entwicklung von Haustüren ist es nun möglich, den Blendrahmen hinter der Fassade zu verstecken und so die Aufmerksamkeit auf das niedrige Sockelprofil zu lenken. Unsere Lösung ermöglicht ein besonders niedriges Sockelprofil, ohne die Sicherheit Ihres Zuhauses zu beeinträchtigen. Von außen ist das Sockelprofil bewusst in schwarz gehalten, um es unauffällig zu machen. Auf der Innenseite ist das Sockelprofil in der gleichen Farbe wie der Blendrahmen gehalten.



**NIEDRIGES SOCKELPROFIL**  
Farbe - RAL 9005 matt



### AGE 1041 BH

Schwarze Applikationen  
bündig nur außen

Zubehör  
Griff außen ZAE 216 B

Farbe HD 211  
Seitenteil ST 01 / WG / 400  
Glasmotiv MS 6026/S +  
Hausnummer HFG  
Option: Fingerscan BT 670  
Black Edition Paket



### AGE 1041 BH

Schwarze Applikationen  
bündig nur außen

Zubehör  
Griff außen ZAE 216 B

Farbe RAL 9005 matt  
Paneel außen DD 426  
Türspion BT 19 EB  
Türklopfer BT 107 B  
Seitenteil ST 01 / WG / 400  
Glasmotiv MS 6026/S +  
Hausnummer HFG  
Option: Fingerscan BT 670  
Black Edition Paket



**inoSmart**  
SMART DOOR SYSTEM

**BT 670**

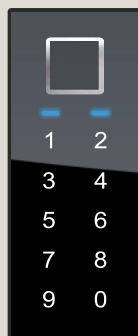

FINGERSCAN,  
CODETASTER,  
BLUETOOTH.

**AGE 1048**

Edelstahl Applikationen  
bündig nur außen  
Relief nur außen

Zubehör  
Griff außen GM 216 TF

Farbe 70 784 FS  
Seitenteil ST 01 / WG / 400  
Glasmotiv MS 6027/S +  
Hausnummer HFG  
Option: Fingerscan BT 670



**AGE 1048 B**

Schwarze Applikationen  
bündig nur außen  
Relief nur außen

Zubehör  
Griff außen ZAE 216 B

Farbe RAL 9007 FS  
Türspion BT 19 EB  
Türklopfer BT 107 B  
Seitenteil ST 01 / WG / 400  
Glasmotiv MS 6027/S +  
Hausnummer HFG  
Option: Fingerscan BT 670  
Black Edition Paket

# EXCLUSIVE TÜREN

## INNENANSICHT

Bei allen Exclusiv Modellen können Sie die Innenfarbe der Tür wählen. Wählen Sie diejenige, die am besten zu Ihrer Wohnung passt und mit dem restlichen Dekor eine Einheit bildet. Oder Sie wählen eine, die sich abhebt.



### AGE 1037 B

Innenansicht  
Farbe innen - 70 784 FS



### AGE 1037 BH

Dekor bündig nur außen  
Schwarze Applikationen bündig nur außen

Zubehör  
Griff außen ZAE 216 B

Farbe 70 784 FS  
Paneel außen DD 424  
Dekor außen 70 784 FS  
Türspion BT 19 EB  
Türklopfer BT 107 B  
Seitenteil ST 01 / WG / 400  
Glasmotiv MS 6854/S +  
Hausnummer HFG  
Option: Fingerscan BT 670  
Black Edition Paket



### AGE 1064

Dekor bündig nur außen

Zubehör  
Griff außen GM 516 SA

Farbe 80 077 FS  
Paneel außen DD 416  
Dekor außen 80 077 FS  
Seitenteil ST 01 / WG / 400  
Glasmotiv MS 6025/S +  
Hausnummer HFG  
Option: Fingerscan BT 660

## GLASVORDACH

Eine elegante Ergänzung für Ihre Haustür bietet ein Glasvordach, das sowohl Ihre Haustür als auch Ihre Gäste vor Witterungseinflüssen schützt. Das Vordach lässt sich einfach in das bestehende Haustürsystem integrieren, ohne dass zusätzliche Arbeiten am Eingang erforderlich sind.

## ZUSÄTZLICHE BELEUCHTUNG DES EINGANGS

Für zusätzlichen Komfort und Sicherheit können Sie bei der Montage des Glasvordachs optional eine LED-Beleuchtung wählen. Sie können die Lichtintensität und Betriebszeit ganz einfach über die Inosmart-App auf Ihrem Smartphone einstellen.

## ÄSTHETISCHE LÖSUNG FÜR TÜRSCHUTZ UND KOMFORTABLEN EINGANG



### AGE 1011 BH

Schwarze Applikationen  
bündig nur außen

Zubehör  
Griff außen ZAE 216 B

Farbe RAL 9005 MATT  
 Paneel außen DD 424  
 Türspion BT 19 EB  
 Türklopfer BT 107 B  
 Seitenteil ST 01 / WG / 400  
 Glasmotiv MS 6058/S +  
 Hausnummer HFG  
 Option: Fingerscan BT 670  
 Black Edition Paket  
 Glasvordach

### AGE 1011 B

Schwarze Applikationen  
bündig nur außen

Zubehör  
Griff außen ZAE 216 B

Farbe RAL 9007 FS  
 Türspion BT 19 EB  
 Türklopfer BT 107 B  
 Seitenteil ST 01 / WG / 400  
 Glasmotiv MS 6058/S +  
 Hausnummer HFG  
 Option: Fingerscan BT 670  
 Black Edition Paket



# EXCLUSIVE TÜREN

## NEU! NIEDRIGES SOCKELPROFIL IM SEITENTEIL

Ein niedriges Sockelprofil mag auf den ersten Blick unscheinbar wirken. Doch durch Fortschritte bei der Entwicklung von Haustüren ist es nun möglich, den Blendrahmen hinter der Fassade zu verstecken und so die Aufmerksamkeit auf das niedrige Sockelprofil zu lenken. Unsere Lösung ermöglicht ein besonders niedriges Sockelprofil, ohne die Sicherheit Ihres Zuhauses zu beeinträchtigen. Von außen ist das Sockelprofil bewusst in schwarz gehalten, um es unauffällig zu machen. Auf der Innenseite ist das Sockelprofil in der gleichen Farbe wie der Blendrahmen gehalten.



### NIEDRIGES SOCKELPROFIL

Farbe - RAL 9005 matt



### AGE 1012 B

Schwarze Applikationen  
bündig nur außen

Zubehör  
Griff außen ZAE 214 B

Farbe RAL 9007 FS  
Türspion BT 19 EB  
Türklopfer BT 107 B  
Seitenteil ST 01 / WG / 400  
Glasmotiv MS 6059/S  
Option: Fingerscan BT 670  
Black Edition Paket



### AGE 1013 BH

Dekor bündig nur außen  
Schwarze Applikationen  
bündig nur außen

Zubehör  
Glasmotiv MS 6060 +  
Hausnummer HF  
Griff außen ZAE 214 B

Farbe RAL 9005 matt  
Paneel außen DD 424  
Dekor außen RAL 9005 matt  
Türspion BT 19 EB  
Türklopfer BT 107 B  
Seitenteil ST 01 / WG / 400  
Glasmotiv MS 6060/S  
Option: Fingerscan BT 670  
Black Edition Paket / Briefkasten

## ANALYSE DES FINGERABDRUCKS, OB DER GEEIGNET IST FÜR DIE IDENTIFIKATION

Die fortschrittliche Inosmart-APP ermöglicht eine effiziente Analyse des Fingerabdrucks sowie Eignung des Fingerabdruckes und erkennt das Fingerabdruckbild, wie man es von biometrischen Sensoren kennt.



### AGE 1015 B

Schwarze Applikationen  
bündig nur außen

Zubehör  
Griff außen GM 516 ST

Farbe RAL 9007 FS  
Seitenteil ST 01 / WG / 400  
Glasmotiv MS 6178/S +  
Hausnummer HFG  
Option: Fingerscan BT 660  
Black Edition Paket



### AGE 1015 BH

Schwarze Applikationen  
bündig nur außen

Zubehör  
Griff außen ZAE 216 B

Farbe RAL 9005 matt  
Paneel außen DD 424  
Türspion BT 19 EB  
Türklopfer BT 107 B  
Seitenteil ST 01 / WG / 400  
Glasmotiv MS 6178/S +  
Hausnummer HFG  
Option: Fingerscan BT 670  
Black Edition Paket



# EXCLUSIVE TÜREN

## NEU! NIEDRIGES SOCKELPROFIL IM SEITENTEIL

Ein niedriges Sockelprofil mag auf den ersten Blick unscheinbar wirken. Doch durch Fortschritte bei der Entwicklung von Haustüren ist es nun möglich, den Blendrahmen hinter der Fassade zu verstecken und so die Aufmerksamkeit auf das niedrige Sockelprofil zu lenken. Unsere Lösung ermöglicht ein besonders niedriges Sockelprofil, ohne die Sicherheit Ihres Zuhauses zu beeinträchtigen. Von außen ist das Sockelprofil bewusst in schwarz gehalten, um es unauffällig zu machen. Auf der Innenseite ist das Sockelprofil in der gleichen Farbe wie der Blendrahmen gehalten.



**NIEDRIGES SOCKELPROFIL**  
Farbe - RAL 9005 matt



### AGE 1047

Edelstahl Applikationen  
bündig nur außen  
Relief nur außen

Zubehör  
Griff außen ZAE 716

Farbe 80 077 FS  
Seitenteil ST 01 / WG / 400  
Glasmotiv MS 6023/S +  
Hausnummer HFG  
Option: Fingerscan BT 610



### AGE 1047 B

Schwarze Applikationen  
bündig nur außen  
Relief nur außen

Zubehör  
Griff außen ZAE 216 B

Farbe RAL 9007 FS  
Seitenteil ST 01 / WG / 400  
Glasmotiv MS 6023/S +  
Hausnummer HFG  
Option: Fingerscan BT 670  
Black Edition Paket



## BELEUCHTEN SIE IHREN EINGANGSBEREICH

Bei unserer Haustür kann optional auch eine integrierte LED-Beleuchtung enthalten, die Ihren Eingang elegant beleuchtet. Sie können die Lichtintensität und Betriebszeit ganz einfach über die Inosmart-App auf Ihrem Smartphone einstellen.



### AGE 1098 B

Relief beidseitig

Zubehör MS 6826 +  
Glasmotiv Hausnummer HFG  
Griff außen ZAE 211 B

Farbe 70 784 FS  
Seitenteil ST 01 / WG / 400  
Glasmotiv MS 6826/S  
Option: Fingerscan BT 670  
Led Beleuchtung  
Black Edition Paket



### AGE 1098

Relief beidseitig

Zubehör MS 6193+  
Glasmotiv Hausnummer HFG  
Griff außen ZAE 709

Farbe 80 077 FS  
Seitenteil ST 01 / WG / 400  
Glasmotiv MS 6193/S +  
Hausnummer HFG  
Option: Fingerscan BT 610

# EXCLUSIVE TÜREN

## INNENANSICHT

Bei allen Exclusiv Modellen können Sie die Innenfarbe der Tür wählen. Wählen Sie diejenige, die am besten zu Ihrer Wohnung passt und mit dem restlichen Dekor eine Einheit bildet. Oder Sie wählen eine, die sich abhebt.



### AGE 1686 B

Innenansicht  
Farbe innen - 70 784 FS



### AGE 1686 B

Relief beidseitig  
Zubehör  
Glasmotiv MS 6065  
Griff außen ZAE 214 B  
  
Farbe 70 784 FS  
Seitenteil ST 01 / WG / 400  
Glasmotiv MS 6065/S +  
Hausnummer HFG  
Option: Fingerscan BT 670  
Black Edition Paket



### AGE 1182 B

Schwarze Applikationen  
bündig nur außen  
Relief nur innen  
  
Zubehör  
Glasmotiv MS 6109 +  
Hausnummer HFG  
Griff außen ZAE 214 B  
  
Farbe RAL 9007 FS  
Seitenteil ST 01 / WG / 400  
Glasmotiv MS 6109/S  
Option: Fingerscan BT 670  
Black Edition Paket

- MULDE ASYMETRISCH
- SERIE 200
- RAL 9005 matt



### GLASMOTIV

mit dem oberen Klarglasfeld für die Hausnummer kann auch mit der Folie, gleich wie unten, ohne Aufpreis hergestellt werden (MS 6173 OK).



### AGE 1097

- Glatte Füllung
- Zubehör Glasmotiv MS 6173 + Hausnummer HFG
- Griff außen GM 216 TF
- Farbe 70 784 FS
- Seitenteil ST 01 / WG / 400
- Glasmotiv MS 6173/S
- Option: Fingerscan BT 670

### AGE 1090 B

- Relief beidseitig
- Zubehör Glasmotiv MS 6039 + Hausnummer HFG
- Griff außen ZAE 214 B
- Farbe 70 784 FS
- Seitenteil ST 01 / WG / 400
- Glasmotiv MS 6039/S
- Option: Fingerscan BT 670
- Black Edition Paket



# EXCLUSIVE TÜREN



## BT 610

FINGERSCAN,  
CODETASTER,  
BLUETOOTH  
UND  
LED BELEUCHTUNG

## BRIEFKASTEN



## BK 20 E

BRIEFKASTEN  
EDELSTAHL



Alle anderen Kombinationen aus  
Programm RENZ nach Anfrage.

Breites Sortiment an RENZ  
Briefkastenanlagen.  
In der Tür integriert  
oder auch freistehend ausführbar.



## AGE 1181 B

Schwarze Applikationen  
bündig nur außen  
Relief nur innen

Zubehör  
Glasmotiv MS 6042 OK +  
Hausnummer HFG  
Griff außen ZAE 214 B

Farbe RAL 9007 FS  
Seitenteil Links ST 51 / 76 / WG / 400  
Seitenteil Rechts ST 01 / WG / 400  
Glasmotiv MS 6042/S  
Option: Fingerscan BT 670  
Briefkasten  
Black Edition Paket



## AGE 1181

Edelstahl Applikationen  
bündig nur außen  
Relief nur innen

Zubehör  
Glasmotiv MS 6042 +  
Hausnummer HFG  
Griff außen ZAE 709

Farbe 80 077 FS  
Seitenteil ST 01 / WG / 400  
Glasmotiv MS 6042/S  
Option: Fingerscan BT 610

**inoSmart**  
SMART DOOR SYSTEM

**BT 610**



FINGERSCAN,  
CODETASTER,  
BLUETOOTH  
UND  
LED BELEUCHTUNG

S: 1500 / M: 1600

**AGE 1111**

Glatte Füllung

Zubehör  
Glasmotiv MS 6032 +  
Hausnummer HFG  
Griff außen ZAE 709

Farbe 80 077 FS  
Seitenteil ST 01 / WG / 400  
Glasmotiv MS 6032/S  
Option: Fingerscan BT 610

240



**AGE 1111 B**

Glatte Füllung

Zubehör  
Glasmotiv MS 6032 +  
Hausnummer HFG  
Griff außen ZAE 211 B

Farbe RAL 9007 FS  
Seitenteil ST 01 / WG / 400  
Glasmotiv MS 6032/S  
Option: Fingerscan BT 670  
Black Edition Paket

# EXCLUSIVE TÜREN

Glasvordach mit optionaler LED Beleuchtung



## AGE 1105 B

Relief nur außen  
 Zubehör  
 Glasmotiv MS 6056 +  
 Hausnummer HFG  
 Griff außen ZAE 214 B

Farbe RAL 9007 FS  
 Seitenteil ST 01 / WG / 400  
 Glasmotiv MS 6056/S  
 Option: Fingerscan BT 670  
 Black Edition Paket  
 Glasvordach  
 Verbreiterung BV 80

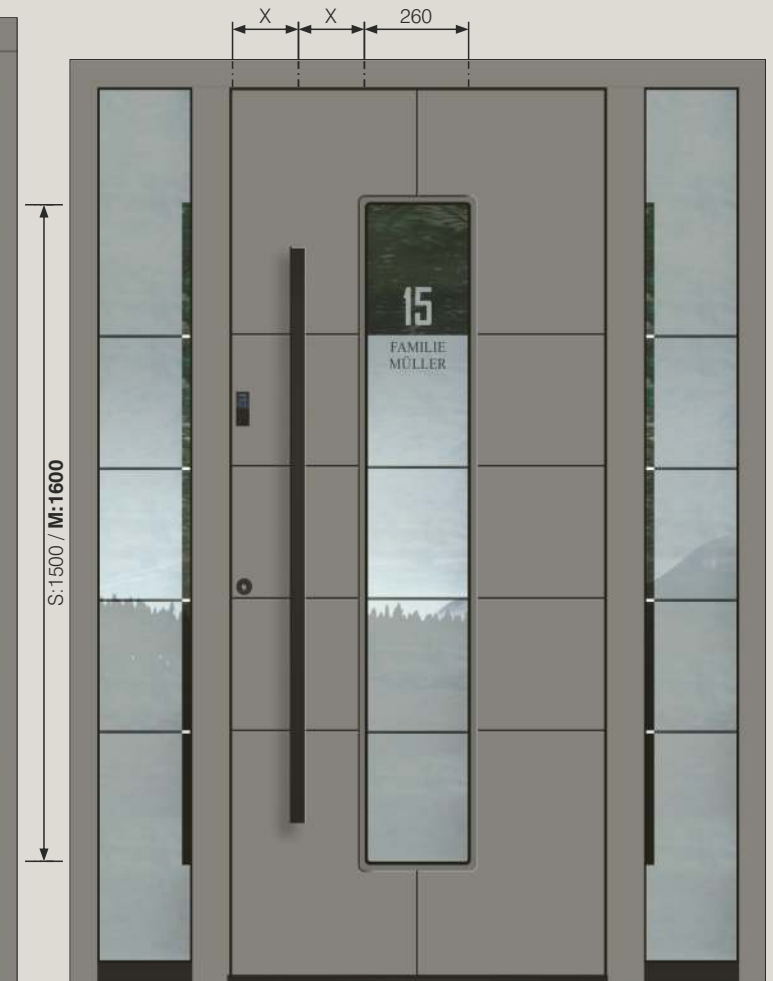

## AGE 1118 B

Relief nur außen  
 Zubehör  
 Glasmotiv MS 6824 +  
 Hausnummer HFG  
 Griff außen ZAE 214 B

Farbe RAL 9007 FS  
 Seitenteil ST 01 / WG / 400  
 Glasmotiv MS 6824/S  
 Option: Fingerscan BT 670  
 Black Edition Paket



**inoSmart**  
SMART DOOR SYSTEM

**BT 670**

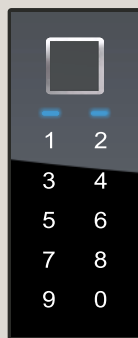

FINGERSCAN,  
CODETASTER,  
BLUETOOTH.

### AGE 1608 B

Dekor bündig nur außen  
Relief beidseitig

Zubehör  
Glasmotiv MS 6850  
Griff außen ZAE 216 B

Farbe RAL 9016  
Dekor außen RAL 9005 matt  
Seitenteil ST 01 / WG / 400  
Glasmotiv MS 6850/S +  
Hausnummer HFG  
Option: Fingerscan BT 670  
Black Edition Paket



### AGE 1611 B

Dekor bündig nur außen  
Relief beidseitig

Zubehör  
Glasmotiv MS 6863  
Griff außen ZAE 211 B

Farbe RAL 9007 FS  
Dekor außen RAL 9005 matt  
Seitenteil ST 01 / WG / 400  
Glasmotiv MS 6863/S +  
Hausnummer HFG  
Option: Fingerscan BT 670  
Black Edition Paket



# EXCLUSIVE TÜREN

## INNENANSICHT

Bei allen Exclusiv Modellen können Sie die Innenfarbe der Tür wählen. Wählen Sie diejenige, die am besten zu Ihrer Wohnung passt und mit dem restlichen Dekor eine Einheit bildet. Oder Sie wählen eine, die sich abhebt.



### AGE 1612 B

Innenansicht  
Farbe innen - HD 211



### AGE 1612 B

Dekor bündig nur außen  
Relief beidseitig

Zubehör  
Glasmotiv MS 6888  
Griff außen ZAE 214 B

Farbe HD 211  
Dekor außen RAL 9005 matt  
Seitenteil ST 01 / WG / 400  
Glasmotiv MS 6888/S +  
Hausnummer HFG  
Option: Fingerscan BT 670  
Black Edition Paket



### AGE 1501 B

Dekor bündig nur außen  
Relief nur innen

Zubehör  
Glasmotiv MS 6889  
Griff außen ZAE 214 B

Farbe RAL 9007 FS  
Dekor außen 80 077 FS  
Seitenteil ST 01 / WG / 400  
Glasmotiv MS 6889/S +  
Hausnummer HFG  
Option: Fingerscan BT 670  
Black Edition Paket

**inoSmart**  
SMART DOOR SYSTEM

**BT 670**

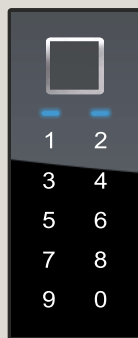

FINGERSCAN,  
CODETASTER,  
BLUETOOTH.



### AGE 1654 B

Schwarze Applikationen  
bündig nur außen  
Relief nur außen

Zubehör  
Glasmotiv MS 6115  
Griff außen ZAE 214 B

Farbe RAL 9007 FS  
Seitenteil ST 01 / WG / 400  
Glasmotiv MS 6115/S +  
Hausnummer HFG  
Option: Fingerscan BT 670  
Black Edition Paket



### AGE 1654

Edelstahl Applikationen  
bündig nur außen  
Relief nur außen

Zubehör  
Glasmotiv MS 6115  
Griff außen ZAE 709

Farbe 80 077 FS  
Seitenteil ST 01 / WG / 400  
Glasmotiv MS 6115/S +  
Hausnummer HFG  
Option: Fingerscan BT 610



# EXCLUSIVE TÜREN



**GA 190 S B**

Schwarz matt lackiert  
Innen / außen



**AGE 1106 B**

Innenansicht  
Farbe innen - 70 784 FS



**AGE 1106 B**

Schwarze Applikationen  
bündig nur außen

Zubehör  
Glasmotiv MS 6057 +  
Hausnummer HFG  
Griff außen ZAE 214 B

Farbe 70 784 FS  
Seitenteil ST 01 / WG / 400  
Glasmotiv MS 6057/S  
Option: Fingerscan BT 670  
Black Edition Paket



**AGE 1107 BH**

Schwarze Applikationen  
bündig nur außen

Zubehör  
Glasmotiv MS 6063 +  
Hausnummer HFG  
Griff außen ZAE 214 B

Farbe HD 211  
Seitenteil ST 01 / WG / 400  
Glasmotiv MS 6063/S  
Option: Fingerscan BT 670  
Black Edition Paket

## BELEUCHTEN SIE IHREN EINGANGSBEREICH

Bei unserer Haustür kann optional auch eine integrierte LED-Beleuchtung enthalten, die Ihren Eingang elegant beleuchtet. Sie können die Lichtintensität und Betriebszeit ganz einfach über die Inosmart-App auf Ihrem Smartphone einstellen.



### AGE 1657 B

Schwarze Applikationen  
bündig nur außen  
Relief beidseitig

Zubehör  
Glasmotiv MS 6188  
Griff außen ZAE 214 B

Farbe RAL 9007 FS  
Seitenteil ST 01 / WG / 400  
Glasmotiv MS 6188/S +  
Hausnummer HFG  
Option: Fingerscan BT 670  
Led Beleuchtung  
Black Edition Paket

### AGE 1657

Edelstahl Applikationen  
bündig nur außen  
Relief beidseitig

Zubehör  
Glasmotiv MS 6189  
Griff außen ZAE 709

Farbe 80 077 FS  
Seitenteil ST 01 / WG / 400  
Glasmotiv MS 6189/S +  
Hausnummer HFG  
Option: Fingerscan BT 610

# EXCLUSIVE TÜREN

## NEU! NIEDRIGES SOCKELPROFIL IM SEITENTEIL

Ein niedriges Sockelprofil mag auf den ersten Blick unscheinbar wirken. Doch durch Fortschritte bei der Entwicklung von Haustüren ist es nun möglich, den Blendrahmen hinter der Fassade zu verstecken und so die Aufmerksamkeit auf das niedrige Sockelprofil zu lenken. Unsere Lösung ermöglicht ein besonders niedriges Sockelprofil, ohne die Sicherheit Ihres Zuhauses zu beeinträchtigen. Von außen ist das Sockelprofil bewusst in schwarz gehalten, um es unauffällig zu machen. Auf der Innenseite ist das Sockelprofil in der gleichen Farbe wie der Blendrahmen gehalten.



**NIEDRIGES SOCKELPROFIL**  
Farbe - RAL 9005 matt



### AGE 1108 BH

Dekor bündig nur außen  
Relief beidseitig

Zubehör  
Glasmotiv MS 6156  
Griff außen ZAE 214 B

Farbe HD 211  
Dekor außen RAL 9005 matt  
Seitenteil ST 01 / WG / 400  
Glasmotiv MS 6156/S +  
Hausnummer HFG  
Option: Fingerscan BT 670  
Black Edition Paket



### AGE 1159 B

Dekor bündig nur außen  
Relief beidseitig

Zubehör  
Glasmotiv MS 6177  
Griff außen ZAE 214 B

Farbe RAL 9007 FS  
Dekor außen RAL 9005 matt  
Seitenteil ST 01 / WG / 400  
Glasmotiv MS 6177/S +  
Hausnummer HFG  
Option: Fingerscan BT 670  
Black Edition Paket



**inoSmart**  
SMART DOOR SYSTEM

**BT 670**

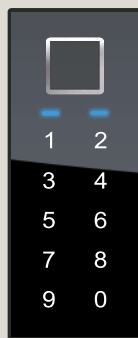

FINGERSCAN,  
CODETASTER,  
BLUETOOTH.

### AGE 1298 B

Relief beidseitig

Zubehör MS 6674  
Griff außen ZAE 214 B

Farbe 70 784 FS  
Seitenteil ST 01 / WG / 400  
Glasmotiv MS 6674/S  
Option: Fingerscan BT 670  
Black Edition Paket



### AGE 1355 B

Relief beidseitig

Zubehör MS 6687 +  
Glasmotiv Hausnummer HFG  
Griff außen ZAE 214 B

Farbe RAL 9007 FS  
Seitenteil ST 01 / WG / 400  
Glasmotiv MS 6687/S  
Option: Fingerscan BT 670  
Black Edition Paket

# EXCLUSIVE TÜREN



## AGE 1562

Edelstahl Applikationen  
bündig nur außen  
Relief beidseitig

Zubehör  
Glasmotiv MS 6855 +  
Hausnummer HFG  
Griff außen ZAE 714

Farbe 70 784 FS  
Option: Fingerscan BT 610



## AGE 1562 B

Schwarze Applikationen  
bündig nur außen  
Relief beidseitig

Zubehör  
Glasmotiv MS 6855 +  
Hausnummer HFG  
Griff außen ZAE 214 B

Farbe RAL 9007 FS  
Seitenteil ST 01 / WG / 400  
Glasmotiv MS 6855/S  
Option: Fingerscan BT 670  
Black Edition Paket

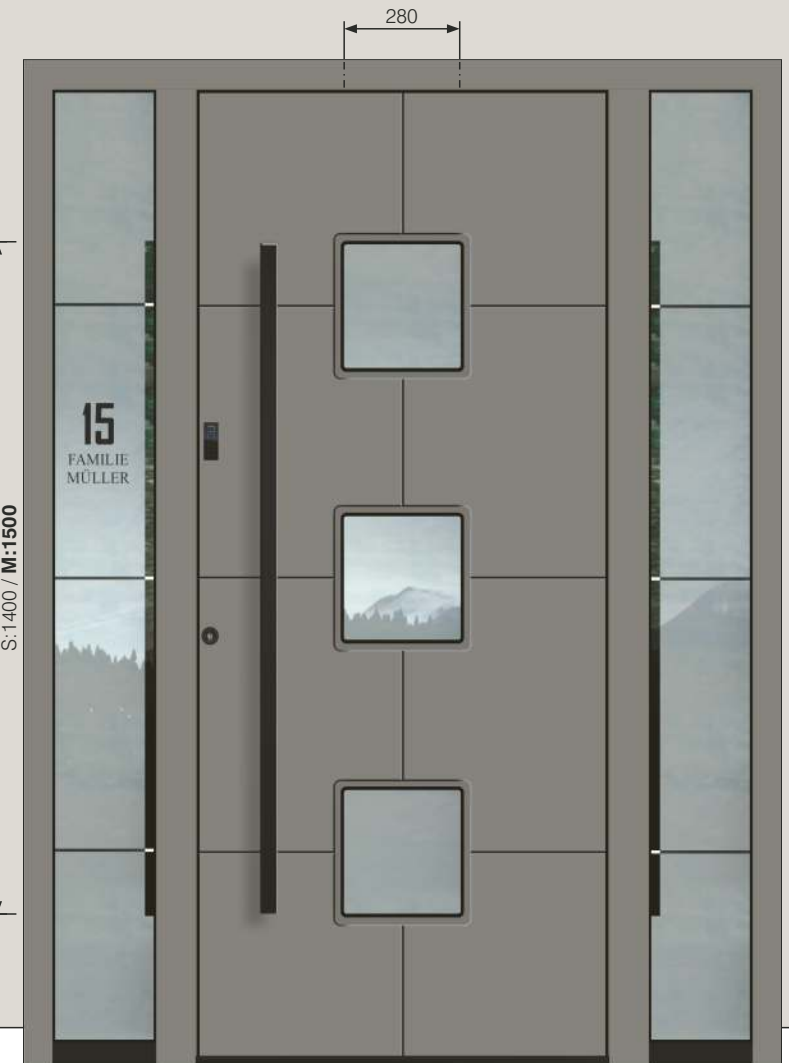

## AGE 1243 B

Relief beidseitig

Zubehör  
Glasmotiv MS 6688  
Griff außen ZAE 215 B

Farbe RAL 9007 FS  
Seitenteil ST 01 / WG / 400  
Glasmotiv MS 6688/S+  
Hausnummer HFG  
Option: Fingerscan BT 670  
Black Edition Paket

- MULDE ASYMETRISCH
- SERIE 200
- GLEICHFARBIG



### AGE 1232 B

Glatte Füllung

Zubehör  
 Glasmotiv MS 6486/S  
 Griff außen GM 216 TF

Farbe RAL 9007 FS  
 Seitenteil ST 01 / WG / 400  
 Glasmotiv MS 6486/S +  
 Hausnummer HFG  
 Option: Fingerscan BT 670  
 Black Edition Paket



### AGE 1237

Glatte Füllung

Zubehör  
 Glasmotiv MS 6440 +  
 Hausnummer HF (schwarz)  
 Griff außen ZAE 211 B

Farbe RAL 70 784 FS  
 Seitenteil ST 01 / WG / 400  
 Glasmotiv MS 6440/S  
 Option: Fingerscan BT 670



# EXCLUSIVE TÜREN

## NEU! NIEDRIGES SOCKELPROFIL IM SEITENTEIL

Ein niedriges Sockelprofil mag auf den ersten Blick unscheinbar wirken. Doch durch Fortschritte bei der Entwicklung von Haustüren ist es nun möglich, den Blendrahmen hinter der Fassade zu verstecken und so die Aufmerksamkeit auf das niedrige Sockelprofil zu lenken. Unsere Lösung ermöglicht ein besonders niedriges Sockelprofil, ohne die Sicherheit Ihres Zuhauses zu beeinträchtigen. Von außen ist das Sockelprofil bewusst in schwarz gehalten, um es unauffällig zu machen. Auf der Innenseite ist das Sockelprofil in der gleichen Farbe wie der Blendrahmen gehalten.



**NIEDRIGES SOCKELPROFIL**  
Farbe - RAL 9005 matt



### AGE 1230 B

Relief nur außen

Zubehör  
Glasmotiv MS 6064  
Griff außen ZAE 211 B

Farbe 70 784 FS  
Seitenteil ST 01 / WG / 400  
Glasmotiv MS 6064/S +  
Hausnummer HFG  
Option: Fingerscan BT 670  
Black Edition Paket



### AGE 1349 B

Relief beidseitig

Zubehör  
Glasmotiv MS 6487  
Griff außen ZAE 211 B

Farbe RAL 9007 FS  
Seitenteil ST 01 / WG / 400  
Glasmotiv MS 6487/S +  
Hausnummer HFG  
Option: Fingerscan BT 670  
Black Edition Paket

**BT 19 E -**  
Elektronischer Türspion  
Inneneinheit



Außeneinheit

Mit einer Kamera und einem LCD-Farbmonitor ausgestattet, zeigt der elektronische Türspion per Knopfdruck, wer vor der Tür steht.

**BT 670**

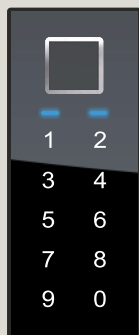

**AGE 1806**

Relief beidseitig

Zubehör  
Glasmotiv MS 6857  
Griff außen ZAE 709

Farbe 80 077 FS  
Türspion BT 19 E  
Seitenteil ST 01 / WG / 400  
Glasmotiv MS 6857/S +  
Hausnummer HFG  
Option: Fingerscan BT 610



**AGE 1823 B**

Relief beidseitig

Zubehör  
Glasmotiv MS 6179  
Griff außen ZAE 214 B

Farbe 70 784 FS  
Seitenteil ST 01 / WG / 400  
Glasmotiv MS 6179/S +  
Hausnummer HFG  
Option: Fingerscan BT 670  
Black Edition Paket

# EXCLUSIVE TÜREN



Glasvordach mit optionaler LED Beleuchtung



## AGE 1381 B

Relief nur außen

Zubehör  
 Glasmotiv MS 6180  
 Griff außen ZAE 208 B

Farbe RAL 9007 FS  
 Seitenteil ST 01 / WG / 400  
 Glasmotiv MS 6180/S +  
 Hausnummer HFG  
 Option: Fingerscan BT 670  
 Black Edition Paket  
 Glasvordach  
 Verbreiterung BV 80

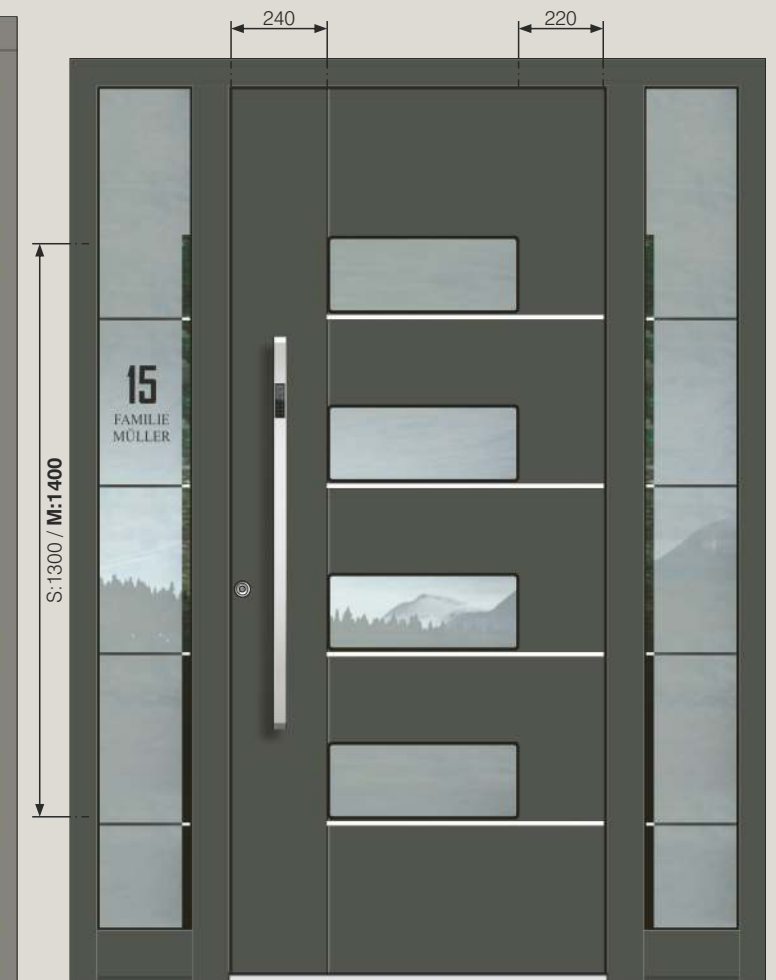

## AGE 1314

Edelstahl Applikationen  
 bündig nur außen  
 Relief beidseitig

Zubehör  
 Glasmotiv MS 6181  
 Griff außen ZAE 709

Farbe 80 077 FS  
 Seitenteil ST 01 / WG / 400  
 Glasmotiv MS 6181/S +  
 Hausnummer HFG  
 Option: Fingerscan BT 610



- MULDE ASYMETRISCH
- SERIE 200
- RAL 9005 matt



### AGE 1583

Glatte Füllung

Zubehör  
 Glasmotiv MS 6182  
 Griff außen GM 216 TF

Farbe 70 784 FS  
 Seitenteil ST 01 / WG / 400  
 Glasmotiv MS 6182/S +  
 Hausnummer HFG  
 Option: Fingerscan BT 670



### AGE 1802

Relief beidseitig

Zubehör  
 Glasmotiv MS 6183 +  
 Hausnummer HFG  
 Griff außen ZAE 709

Farbe RAL 8022 FS matt  
 Seitenteil ST 01 / WG / 400  
 Glasmotiv MS 6183/S  
 Option: Fingerscan BT 610

# EXCLUSIVE TÜREN

## NEU! NIEDRIGES SOCKELPROFIL IM SEITENTEIL

Ein niedriges Sockelprofil mag auf den ersten Blick unscheinbar wirken. Doch durch Fortschritte bei der Entwicklung von Haustüren ist es nun möglich, den Blendrahmen hinter der Fassade zu verstecken und so die Aufmerksamkeit auf das niedrige Sockelprofil zu lenken. Unsere Lösung ermöglicht ein besonders niedriges Sockelprofil, ohne die Sicherheit Ihres Zuhauses zu beeinträchtigen. Von außen ist das Sockelprofil bewusst in schwarz gehalten, um es unauffällig zu machen. Auf der Innenseite ist das Sockelprofil in der gleichen Farbe wie der Blendrahmen gehalten.

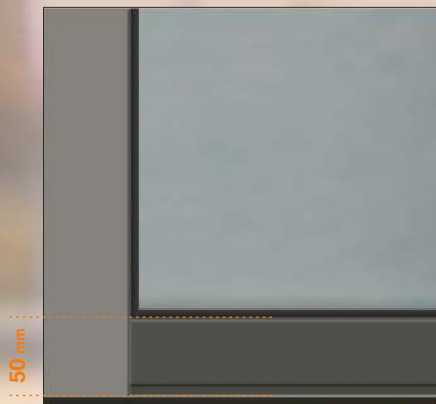

**NIEDRIGES SOCKELPROFIL**  
Farbe - RAL 9005 matt

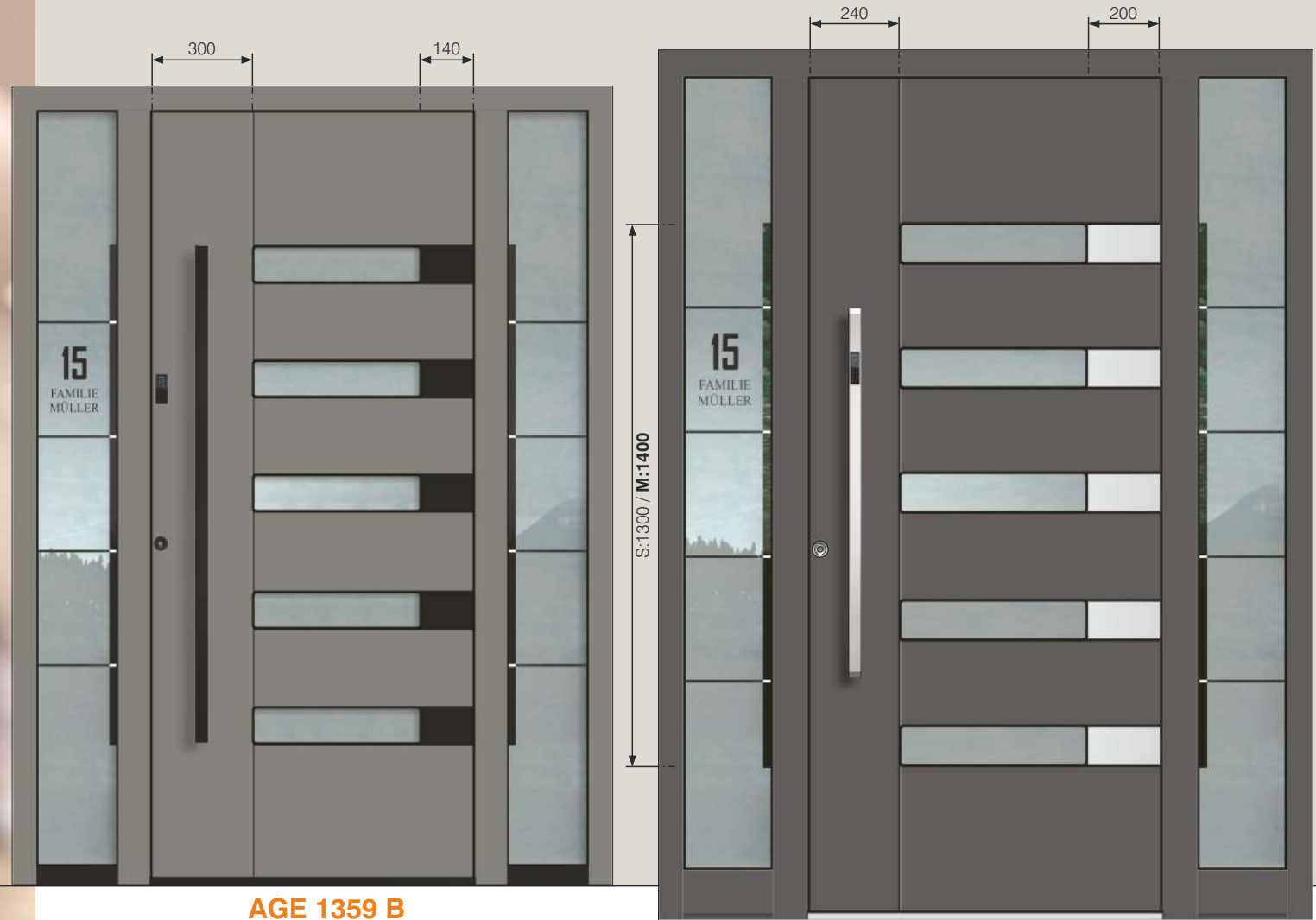

### AGE 1359 B

Schwarze Applikationen  
bündig nur außen  
Relief beidseitig

Zubehör  
Glasmotiv MS 6831  
Griff außen ZAE 214 B

Farbe RAL 9007 FS  
Seitenteil ST 01 / WG / 400  
Glasmotiv MS 6831/S +  
Hausnummer HFG  
Option: Fingerscan BT 670  
Black Edition Paket

### AGE 1326

Edelstahl Applikationen  
bündig nur außen  
Relief beidseitig

Zubehör  
Glasmotiv MS 6071  
Griff außen ZAE 709

Farbe 70 784 FS  
Seitenteil ST 01 / WG / 400  
Glasmotiv MS 6071/S +  
Hausnummer HFG  
Option: Fingerscan BT 610

**inoSmart**  
SMART DOOR SYSTEM

**BT 610**



FINGERSCAN,  
CODETASTER,  
BLUETOOTH  
UND  
LED BELEUCHTUNG

**AGE 1351**

Glatte Füllung

Zubehör  
Glasmotiv MS 6184  
Griff außen ZAE 709

Farbe 80 077 FS  
Seitenteil ST 01 / WG / 400  
Glasmotiv MS 6184/S +  
Hausnummer HFG  
Option: Fingerscan BT 610



260



**AGE 1351 B**

Glatte Füllung

Zubehör  
Glasmotiv MS 6184  
Griff außen ZAE 214 B

Farbe 9007 FS  
Seitenteil ST 01 / WG / 400  
Glasmotiv MS 6184/S +  
Hausnummer HFG  
Option: Fingerscan BT 670  
Black Edition Paket





# EXCLUSIVE TÜREN

## INNENANSICHT

Bei allen Exclusiv Modellen können Sie die Innenfarbe der Tür wählen. Wählen Sie diejenige, die am besten zu Ihrer Wohnung passt und mit dem restlichen Dekor eine Einheit bildet. Oder Sie wählen eine, die sich abhebt.



### AGE 1521

Innenansicht  
Farbe innen - 70 784 FS



### AGE 1521

Relief beidseitig  
Zubehör  
Glasmotiv MS 6463  
Griff außen ZAE 709  
  
Farbe 70 784 FS  
Seitenteil ST 01 / WG / 400  
Glasmotiv MS 6463/S +  
Hausnummer HFG  
Option: Fingerscan BT 670



### AGE 1363 B

Glatte Füllung  
Zubehör  
Glasmotiv MS 6187  
Griff außen ZAE 214 B  
  
Farbe 70 784 FS  
Seitenteil ST 01 / WG / 400  
Glasmotiv MS 6187/S +  
Hausnummer HFG  
Option: Fingerscan BT 670  
Black Edition Paket

**inoSmart**  
SMART DOOR SYSTEM

**BT 610**



FINGERSCAN,  
CODETASTER,  
BLUETOOTH  
UND  
LED BELEUCHTUNG

**AGE 1130**

Edelstahl Applikationen  
bündig nur außen  
Relief beidseitig

Zubehör  
Glasmotiv MS 6186  
Griff außen ZAE 707

Farbe 80 077 FS  
Türspion BT 19 E  
Seitenteil ST 01 / WG / 400  
Glasmotiv MS 6186/S +  
Hausnummer HFG  
Option: Fingerscan BT 610



**AGE 1130 B**

Schwarze Applikationen  
bündig nur außen  
Relief beidseitig

Zubehör  
Glasmotiv MS 6186  
Griff außen ZAE 214 B

Farbe RAL 9007 FS  
Seitenteil ST 01 / WG / 400  
Glasmotiv MS 6186/S +  
Hausnummer HFG  
Option: Fingerscan BT 670  
Black Edition Paket



# EXCLUSIVE TÜREN

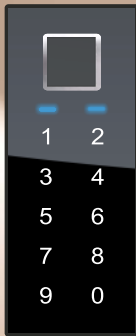

**BT 670**

FINGERSCAN,  
CODETASTER,  
BLUETOOTH.



**AGE 1104 B**

Innenansicht  
Farbe innen - 70 784 FS



**AGE 1104 B**

Relief beidseitig  
Zubehör  
Glasmotiv MS 6186  
Griff außen ZAE 214 B  
  
Farbe 70 784 FS  
Seitenteil ST 01 / WG / 400  
Glasmotiv MS 6186/S +  
Hausnummer HFG  
Option: Fingerscan BT 670  
Black Edition Paket



**AGE 1121**

Dekor bündig nur außen  
Edelstahl Applikationen  
bündig nur außen  
Relief nur innen  
  
Zubehör  
Glasmotiv MS 6186  
Griff außen ZAE 714  
  
Farbe 80 077 FS  
Dekor außen HD 224  
Seitenteil ST 01 / WG / 400  
Glasmotiv MS 6186/S +  
Hausnummer HFG  
Option: Fingerscan BT 610



- STOßGRIFF AUßEN
- SERIE 70
- EDELSTAHL MATT
- OPTION FINGERSCAN



### AGE 1128

Edelstahl Applikationen  
bündig nur außen  
Relief beidseitig

Zubehör  
Glasmotiv MS 6780  
Griff außen ZAE 709

Farbe 80 077 FS  
Seitenteil ST 01 / WG / 400  
Glasmotiv MS 6780/S +  
Hausnummer HFG  
Option: Fingerscan BT 610



### AGE 1128 B

Schwarze Applikationen  
bündig nur außen  
Relief beidseitig

Zubehör  
Glasmotiv MS 6780  
Griff außen ZAE 214 B

Farbe RAL 9007 FS  
Seitenteil ST 01 / WG / 400  
Glasmotiv MS 6780/S +  
Hausnummer HFG  
Option: Fingerscan BT 670  
Black Edition Paket

# EXCLUSIVE TÜREN

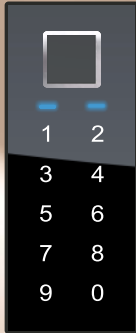

## BT 660

FINGERSCAN,  
CODETASTER,  
BLUETOOTH  
UND  
LED BELEUCHTUNG



## AAE 1622 B

Innenansicht  
Farbe innen - 70 784 FS



## AAE 1622 BH

Dekor bündig nur außen  
Schwarze Applikationen  
bündig nur außen  
Relief nur innen

Zubehör  
Glasmotiv MS 6190  
Griff außen ZAE 793 BT

Farbe 70 784 FS  
Dekor außen RAL 9005 matt  
Paneel außen DD 424  
Seitenteil ST 01 / WG / 400  
Glasmotiv MS 6190/S +  
Hausnummer HFG  
Option: Black Edition Paket



## AAE 1622 B

Dekor bündig nur außen  
Schwarze Applikationen  
bündig nur außen  
Relief nur innen

Zubehör  
Glasmotiv MS 6190  
Griff außen ZAE 214 TF

Farbe RAL 9007 FS  
Dekor außen RAL 9005 matt  
Seitenteil ST 01 / WG / 400  
Glasmotiv MS 6190/S +  
Hausnummer HFG  
Option: Fingerscan BT 660  
Black Edition Paket

- STOßGRIFF AUßEN
- SERIE 70
- EDELSTAHL MATT
- OPTION FINGERSCAN



### AAE 1604

Dekor bündig nur außen  
Edelstahl Applikationen  
bündig nur außen  
Relief nur innen

Zubehör  
Glasmotiv MS 6452  
Griff außen ZAE 714

Farbe 80 077 FS  
Dekor außen RAL 9005 matt  
Seitenteil ST 01 / WG / 400  
Glasmotiv MS 6452/S  
Option: Fingerscan BT 610



### AAE 1604 B

Dekor bündig nur außen  
Schwarze Applikationen  
bündig nur außen  
Relief nur innen

Zubehör  
Glasmotiv MS 6452  
Griff außen ZAE 214 TF

Farbe RAL 9007 FS  
Dekor außen RAL 9005 matt  
Seitenteil ST 01 / WG / 400  
Glasmotiv MS 6452/S +  
Hausnummer HFG  
Option: Fingerscan BT 660  
Black Edition Paket



# EXCLUSIVE TÜREN

## INNENANSICHT

Bei allen Exklusiv Modellen können Sie die Innenfarbe der Tür wählen. Wählen Sie diejenige, die am besten zu Ihrer Wohnung passt und mit dem restlichen Dekor eine Einheit bildet. Oder Sie wählen eine, die sich abhebt.



**AGE 1617**  
Innenansicht  
Farbe innen - HD 224



**AAE 1617**  
Dekor bündig nur außen  
Relief nur innen  
Zubehör  
Glasmotiv MS 6840  
Griff außen ZAE 7191  
Farbe HD 224  
Dekor außen RAL 9005 matt  
Seitenteil ST 01 / WG / 400  
Glasmotiv MS 6840/S +  
Hausnummer HFG  
Option: Fingerscan BT 610

**OHNE AUFPREIS**  
Mit oder ohne Relief (Nuten)



**AAE 1623 B**  
Dekor bündig nur außen  
Relief beidseitig  
Zubehör  
Glasmotiv MS 6848  
Griff außen ZAE 200 ML TF  
Farbe RAL 9007 FS  
Dekor außen RAL 9005 matt  
Seitenteil ST 01 / WG / 400  
Glasmotiv MS 6848/S +  
Hausnummer HFG  
Option: Fingerscan BT 660  
Black Edition Paket

## BRIEFKASTEN



### BK 20 E BRIEFKASTEN EDELSTAHL



Alle anderen Kombinationen aus Programm RENZ nach Anfrage.

Breites Sortiment an RENZ Briefkastenanlagen. In der Tür integriert oder auch freistehend ausführbar.



### AAE 1620 B

Dekor bündig nur außen  
Schwarze Applikationen  
bündig nur außen  
Relief nur innen

Zubehör  
Glasmotiv MS 6890  
Griff außen ZAE 250 B

Farbe 70 784 FS  
Dekor außen RAL 9005 matt  
Seitenteil Links ST 51 / 76 / WG / 400  
Seitenteil Rechts ST 01 / WG / 400  
Glasmotiv MS 6890/S +

Hausnummer HFG  
Option: Fingerscan BT 670  
Black Edition Paket  
Briefkasten BK 20 B (RAL 9005 matt)



### AAE 1592

Dekor bündig nur außen  
Relief nur innen

Zubehör  
Glasmotiv MS 6862  
Griff außen ZAE 714

Farbe 80 077 FS  
Paneel außen DD 416  
Dekor außen 80 077 FS  
Seitenteil ST 01 / WG / 400  
Glasmotiv MS 6862/S +  
Hausnummer HFG  
Option: Fingerscan BT 610



# EXCLUSIVE TÜREN

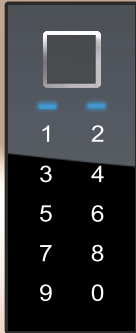

## BT 660

FINGERSCAN,  
CODETASTER,  
BLUETOOTH  
UND  
LED BELEUCHTUNG



## AGE 1612

Innenansicht  
Farbe innen - 80 077 FS



## AAE 1612

Dekor bündig nur außen  
Relief beidseitig

Zubehör  
Glasmotiv MS 6509  
Griff außen ZAE 714

Farbe 80 077 FS  
Dekor außen RAL 9005 matt  
Seitenteil ST 01 / WG / 400  
Glasmotiv MS 6509/S +  
Hausnummer HFG  
Option: Fingerscan BT 610

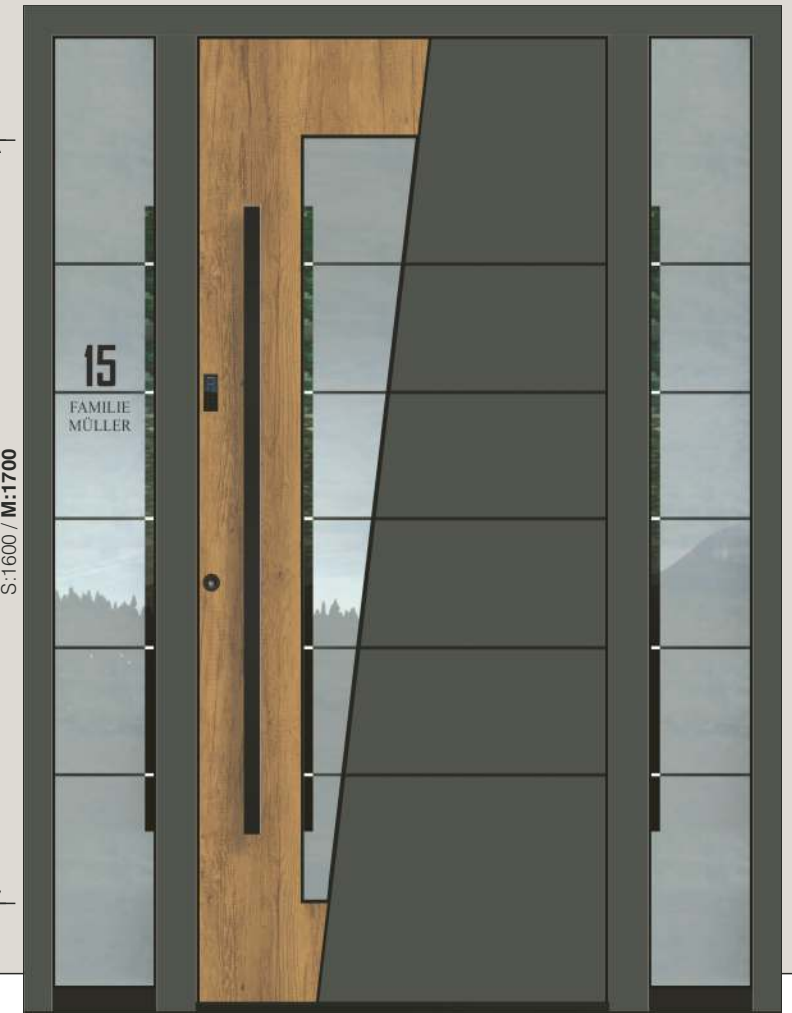

## AAE 1612 B

Dekor bündig nur außen  
Relief beidseitig

Zubehör  
Glasmotiv MS 6509  
Griff außen ZAE 214 B

Farbe 80 077 FS  
Dekor außen DD 424  
Seitenteil ST 01 / WG / 400  
Glasmotiv MS 6509/S +  
Hausnummer HFG  
Option: Fingerscan BT 670  
Black Edition Paket



## BT 19 E

Elektronischer Türspion

Inneneinheit



Außeneinheit



Mit einer Kamera und einem LCD-Farbmonitor ausgestattet, zeigt der elektronische Türspion per Knopfdruck, wer vor der Tür steht.



## AGE 1560

Dekor bündig nur außen  
Relief beidseitig

Zubehör  
Glasmotiv MS 6648  
Griff außen ZAE 770

Farbe RAL 1013 matt  
Dekor außen RAL 9005 matt  
Türspion BT 19 E  
Seitenteil ST 01 / WG / 400  
Glasmotiv MS 6648/S +  
Hausnummer HFG



## AGE 1459

Edelstahl Applikationen  
bündig nur außen  
Relief beidseitig

Zubehör  
Glasmotiv MS 6649  
Griff außen ZAE 770 S

Farbe 80 077 FS  
Seitenteil ST 01 / WG / 400  
Glasmotiv MS 6649/S +  
Hausnummer HFG



# EXCLUSIVE TÜREN

## INNENANSICHT

Bei allen Exclusiv Modellen können Sie die Innenfarbe der Tür wählen. Wählen Sie diejenige, die am besten zu Ihrer Wohnung passt und mit dem restlichen Dekor eine Einheit bildet. Oder Sie wählen eine, die sich abhebt.



**AGE 1456**  
Innenansicht  
Farbe innen - 80 077 FS

### OHNE AUFPREIS

Mit oder ohne Relief (Nuten) bei Modellen in Holzdekorfarben.

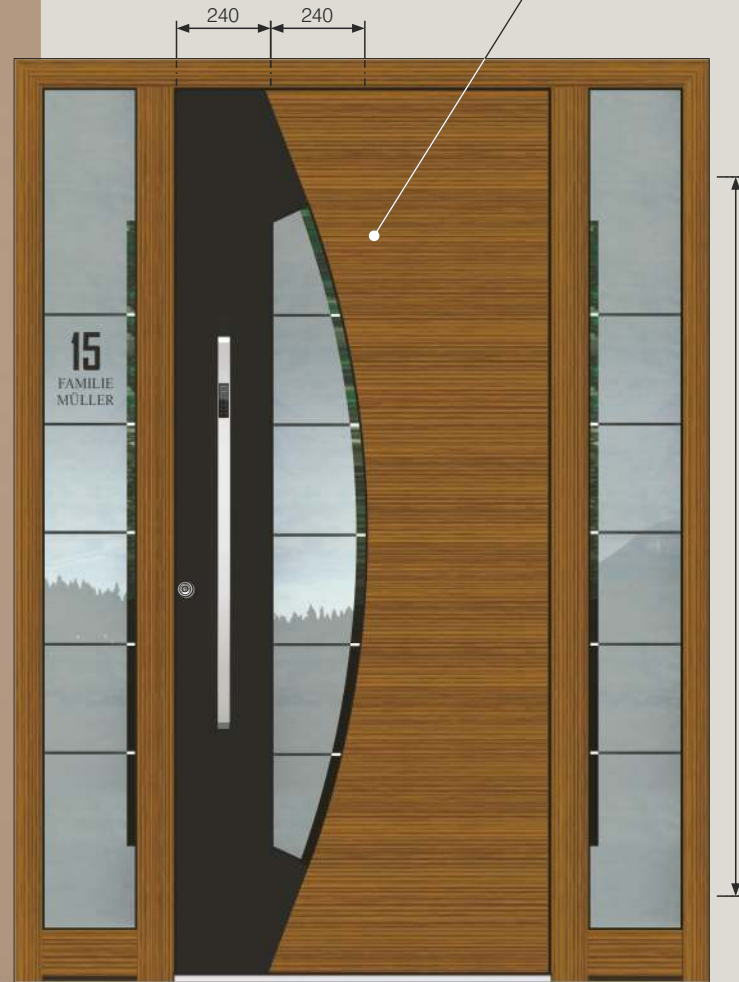

### AGE 1456

Dekor bündig nur außen  
Relief nur innen

Zubehör  
Glasmotiv MS 6651  
Griff außen ZAE 709

Farbe HD 224  
Dekor außen RAL 9005 matt  
Seitenteil ST 01 / WG / 400  
Glasmotiv MS 6651/S +  
Hausnummer HFG  
Option: Fingerscan BT 610



### AGE 1456 B

Dekor bündig nur außen  
Relief beidseitig

Zubehör  
Glasmotiv MS 6650  
Griff außen ZAE 214 B

Farbe 80 077 FS  
Dekor außen DD 424  
Seitenteil ST 01 / WG / 400  
Glasmotiv MS 6650/S +  
Hausnummer HFG  
Option: Fingerscan BT 670  
Black Edition Paket



# AE SERIE

Unterschiedliche Modellserien für unterschiedliche Designergeschmacksrichtungen.

## Serie AE - mit Edelstahlglasrahmen.

Das Merkmal der Serie AE ist die scharfe Linie zwischen Glas und Aluminium, betont durch den Edelstahlrahmen. Die elegante Bündigkeit des Edelstahlrahmens mit der Türfläche innen und außen, gibt mit Ihrem Aussehen den Modellen der AE Serie eine ausgesprochene Erkennbarkeit. Die Betonung der Designerserie liegt in der Qualität der Endbearbeitung, in der Qualität der eingearbeiteten Materialien und in der technischen Perfektion.

Eine strenge Kontrolle durch den gesamten technischen Herstellungsprozess und die Endkontrolle von **EXCLUSIV - Türen**, garantieren bei minimaler Wartung, eine sehr lange Nützlichkeitsdauer. Allen Modellen der Serie AE können Sie zusätzlich Ihre individuelle Designernote verleihen, indem Sie durch eine kleine oder größere Modifikation Ihr vollkommenes Unikat Modell von **EXCLUSIV - Türen** schaffen.

### AEE 1284 BH

Schwarze Applikationen  
bündig nur außen  
Relief beidseitig

Zubehör  
Glasmotiv MS 6191 +  
Hausnummer HFG  
Griff außen ZAE 211 B

Farbe RAL 9005 matt  
Paneel außen DD 426  
Seitenteil ST 01 / WG / 400  
Glasmotiv MS 6191/S  
Option: Fingerscan BT 670  
Black Edition Paket

### GLASMOTIV

mit dem oberen Klarglasfeld für die Hausnummer kann auch mit der Folie, gleich wie unten, ohne Aufpreis hergestellt werden (MS 6191 OK).

**inoSmart**  
SMART DOOR SYSTEM

**BT 670**

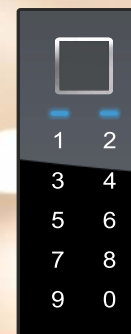

FINGERSCAN,  
CODETASTER,  
BLUETOOTH.





# EXCLUSIVE TÜREN

## INNENANSICHT

Bei allen Exclusiv Modellen können Sie die Innenfarbe der Tür wählen. Wählen Sie diejenige, die am besten zu Ihrer Wohnung passt und mit dem restlichen Dekor eine Einheit bildet. Oder Sie wählen eine, die sich abhebt.



### AEE 1284 B

Innenansicht  
Farbe innen - RAL 9007 FS



### AEE 1284 B

Schwarze Applikationen  
bündig nur außen  
Relief beidseitig

Zubehör  
Glasmotiv MS 6191 OK  
Griff außen ZAE 211 B

Farbe RAL 8003 matt  
Seitenteil ST 01 / WG / 400  
Glasmotiv MS 6191/S +  
Hausnummer HFG  
Option: Fingerscan BT 670  
Black Edition Paket

### AEE 1284

Edelstahl Applikationen  
bündig nur außen  
Relief beidseitig

Zubehör  
Glasmotiv MS 6191 +  
Hausnummer HFG  
Griff außen ZAE 709

Farbe 70 784 FS  
Seitenteil ST 01 / WG / 400  
Glasmotiv MS 6191/S  
Option: Fingerscan BT 670

- STOßGRIFF AUBEN
- SERIE 70
- EDELSTAHL MATT
- OPTION FINGERSCAN



### AEE 1070

Edelstahl Applikationen  
bündig nur außen  
Relief beidseitig

Zubehör  
Glasmotiv MS 4477  
Griff außen ZAE 707

Farbe 80 077 FS  
Türspion BT 19 E  
Seitenteil ST 01 / WG / 400  
Glasmotiv MS 4477/S +  
Hausnummer HFG  
Option: Fingerscan BT 610



### AEE 1070 B

Schwarze Applikationen  
bündig nur außen  
Relief beidseitig

Zubehör  
Glasmotiv MS 4477  
Griff außen ZAE 214 B

Farbe RAL 9007 FS  
Seitenteil ST 01 / WG / 400  
Glasmotiv MS 4477/S +  
Hausnummer HFG  
Option: Fingerscan BT 670  
Black Edition Paket

# EXCLUSIVE TÜREN



**BT 610**  
 FINGERSCAN,  
 CODETASTER,  
 BLUETOOTH  
 UND  
 LED BELEUCHTUNG

Option:  
 Edelstahl Applikation kann in RAL  
 Farbe pulverbeschichtet werden.



## AEE 1075

Innenansicht  
 Farbe innen - 70 784 FS



## AEE 1075 B

Dekor bündig nur außen  
 Schwarze Applikation bündig  
 nur außen  
 Relief beidseitig

Zubehör  
 Glasmotiv MS 4477  
 Griff außen ZAE 211 B

Farbe 70 784 FS  
 Dekor außen DD 424  
 Seitenteil ST 01 / WG / 400  
 Glasmotiv MS 4477/S +  
 Hausnummer HFG  
 Option: Fingerscan BT 670  
 Black Edition Paket



## AEE 1087

Dekor bündig nur außen  
 Edelstahl Applikation bündig  
 nur außen  
 Relief nur innen

Zubehör  
 Glasmotiv MS 6383  
 Griff außen ZAE 709

Farbe 80 077 FS  
 Paneel außen DD 416 - Split Eiche Dunkel  
 Dekor außen 80 077 FS  
 Seitenteil ST 01 / WG / 400  
 Glasmotiv MS 6383/S +  
 Hausnummer HFG  
 Option: Fingerscan BT 610



**inoSmart**  
SMART DOOR SYSTEM

**BT 610**



FINGERSCAN,  
CODETASTER,  
BLUETOOTH  
UND  
LED BELEUCHTUNG

**AAE 1046**

Dekor bündig nur außen  
Edelstahl Applikation  
bündig nur außen  
Relief nur innen

Zubehör  
Glasmotiv MS 6200-WS (weiß/schwarz)  
Griff außen ZAE 770 S

Farbe 80 077 FS  
Dekor außen DD 416 - Split Eiche dunkel  
Seitenteil ST 01 / WG / 400  
Glasmotiv MS 6200/S +  
Hausnummer HFG  
Option: Fingerscan BT 670

**OHNE AUFPREIS**  
Mit oder ohne Relief (Nuten)  
bei Modellen in Holzdekorfarben.



**AAE 1059**

Dekor bündig nur außen  
Edelstahl Applikation bündig  
nur außen  
Relief beidseitig

Zubehör  
Glasmotiv MS 6652 +  
Hausnummer HFG  
Griff außen ZAE 770 S

Farbe 80 077 FS  
Dekor außen RAL 9005 matt  
Seitenteil ST 01 / WG / 400  
Glasmotiv MS 6652/S

# EXCLUSIVE TÜREN

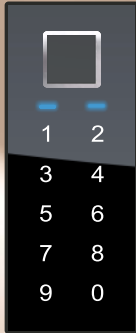

**BT 660**

FINGERSCAN,  
CODETASTER,  
BLUETOOTH  
UND  
LED BELEUCHTUNG



**AEE 1088 B**

Innenansicht  
Farbe innen - RAL 9007 FS



**AEE 1088 B**

Schwarze Applikation  
bündig nur außen  
Relief beidseitig

Zubehör  
Glasmotiv MS 6891  
Griff außen ZAE 214 B

Farbe RAL 9007 FS  
Seitenteil ST 01 / WG / 400  
Glasmotiv MS 6891/S +  
Hausnummer HFG  
Option: Fingerscan BT 670  
Black Edition Paket



**AEE 1076**

Edelstahl Applikation  
bündig nur außen  
Relief beidseitig

Zubehör  
Glasmotiv MS 6892  
Griff außen ZAE 770 S

Farbe 80 077 FS  
Seitenteil ST 01 / WG / 400  
Glasmotiv MS 6892/S +  
Hausnummer HFG  
Option: Fingerscan BT 670

## BRIEFKASTEN



### BK 20 E BRIEFKASTEN EDELSTAHL



Alle anderen Kombinationen aus Programm RENZ nach Anfrage.

Breites Sortiment an RENZ Briefkastenanlagen. In der Tür integriert oder auch freistehend ausführbar.

### AGE 1769

Dekor bündig nur außen  
Edelstahl Applikation bündig nur außen  
Relief nur innen

Zubehör  
Glasmotiv MS 6895  
Griff außen ZAE 701

Farbe 80 077 FS  
Dekor außen RAL 9005 matt  
Türspion BT 19 E  
Seitenteil ST 51 / 76 / WG / 400  
Glasmotiv MS 6895/S +  
Hausnummer HFG  
Option: Briefkasten BK 20 B (RAL 9005 matt)

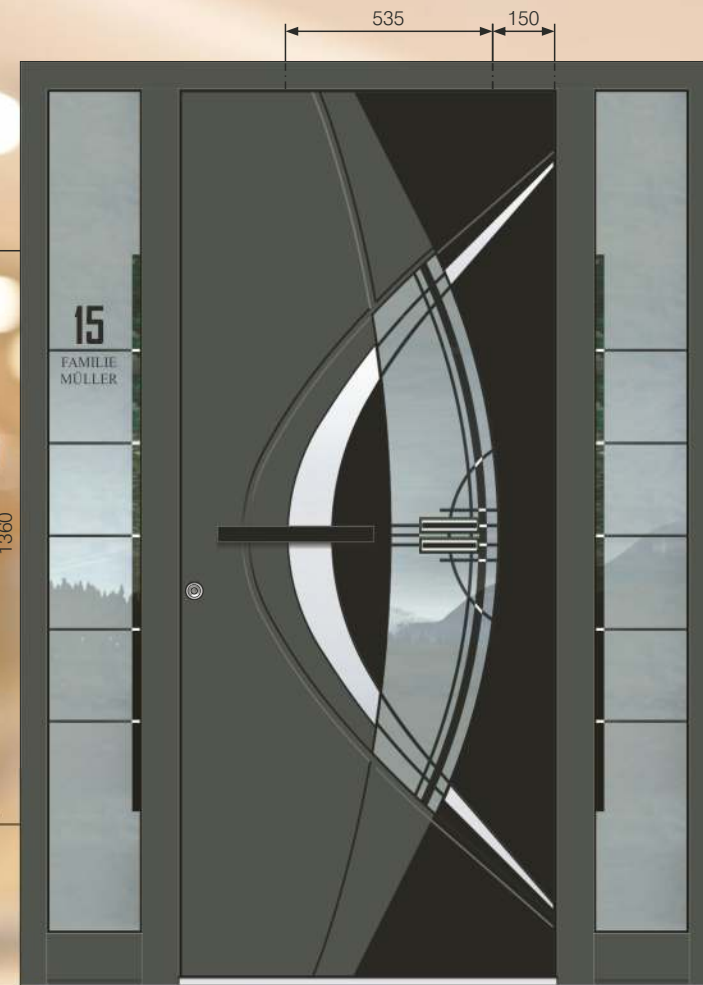

### AAE 1124

Dekor bündig nur außen  
Edelstahl Applikationen bündig nur außen  
Relief beidseitig

Zubehör  
Glasmotiv MS 6423-WS (weiß/schwarz)  
Griff außen ZAE 240 B

Farbe 80 077 FS  
Dekor außen RAL 9005 matt  
Seitenteil ST 01 / WG / 400  
Glasmotiv MS 6423/S +  
Hausnummer HFG



# EXCLUSIVE TÜREN

## ROLLENTÜRBÄNDER IN PASSENDER TÜR-FARBE

Bei den 16 meistgehenden Haustürfarben sind jetzt serienmäßig und ohne Aufpreis automatisch auch die Rolllentürbänder in der gleichen Farbe, die für eine ansprechende Haustüroptik sorgen.



### AAE 1223

Innenansicht  
Farbe innen - 80 077 FS



Option:  
Edelstahl Applikation kann in RAL  
Farbe pulverbeschichtet werden.

### AAE 1223

Dekor bündig nur außen  
Edelstahl Applikationen  
bündig beidseitig  
Relief beidseitig

Zubehör  
Glasmotiv MS 6420  
Griff außen ZAE 760

Farbe RAL 9007 FS  
Dekor außen RAL 9005 matt  
Seitenteil ST 01 / WG / 400  
Glasmotiv MS 6420/S



### AAE 1222

Dekor bündig nur außen  
Edelstahl Applikationen  
bündig beidseitig  
Relief beidseitig

Zubehör  
Glasmotiv MS 6849  
Griff außen ZAE 760

Farbe 80 077 FS  
Dekor außen RAL 9005 matt  
Seitenteil ST 01 / WG / 400  
Glasmotiv MS 6849/S +  
Hausnummer HFG

## ANALYSE DES FINGERABDRUCKS, OB DER GEEIGNET IST FÜR DIE IDENTIFIKATION

Die fortschrittliche Inosmart-APP ermöglicht eine effiziente Analyse des Fingerabdrucks sowie Eignung des Fingerabdruckes und erkennt das Fingerabdruckbild, wie man es von biometrischen Sensoren kennt.



### AEE 1118

Edelstahl Ornamentrahmen  
bündig nur außen  
Relief beidseitig

Zubehör  
Glasmotiv MS 6100  
Griff außen ZAE 770  
Wetterschenkel E-200

Farbe 70 784 FS  
Seitenteil ST 01 / WG / 400  
Glasmotiv MS 6100/S +  
Hausnummer HFG  
Option: Fingerscan BT 670

### AEE 1169

Edelstahl Ornamentrahmen  
bündig nur außen  
Relief beidseitig

Zubehör  
Glasmotiv MS 6194  
Griff außen ZAE 713

Farbe 80 077 FS  
Seitenteil ST 01 / WG / 400  
Glasmotiv MS 6194/S+  
Hausnummer HFG  
Option: Fingerscan BT 610

# EXCLUSIVE TÜREN

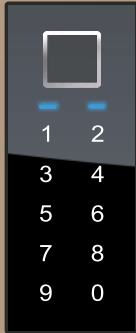

**BT 660**

FINGERSCAN,  
CODETASTER,  
BLUETOOTH  
UND  
LED BELEUCHTUNG



**AEE 1151**

Innenansicht  
Farbe innen - 7039 FS



**AEE 1151 B**

Schwarzer Ornamentrahmen  
bündig nur außen  
Relief beidseitig

Zubehör  
Glasmotiv MS 6195  
Griff außen ZAE 211 B

Farbe RAL 7039 FS  
Seitenteil ST 01 / WG / 400  
Glasmotiv MS 6195/S+  
Hausnummer HFG

Option:  
Fingerscan BT 670  
Black Edition Paket

Option:  
Edelstahl Applikation kann in RAL  
Farbe pulverbeschichtet werden.



**AEE 1160**

Edelstahl Ornamentrahmen  
bündig nur außen  
Relief beidseitig

Zubehör  
Glasmotiv MS 6467 +  
Hausnummer HFG  
Griff außen ZAE 714

Farbe 70 784 FS  
Seitenteil ST 01 / WG / 400  
Glasmotiv MS 6467/S  
Option: Fingerscan BT 610



# art SERIE

Unterschiedliche Modellserien für unterschiedliche Designergeschmacksrichtungen.

## Serie ART - Sondermodelle.

Die Serie ART ist etwas Besonderes.

Die Serie ART ist eine Kombination mehrerer ausdrucksvoller Materialien, wie Aluminium, Edelstahl, ESG Glas und zeichnet sich mit seiner ausdrucksvollen Linie aus.

Für Menschen mit einem ausdrucksvollen Stil und einem besonderen Geschmack.

Die Modelle passen sich weitgehend den Dimensionen an und erhalten Ihr wesentliches Aussehen auch bei extremen Abweichungen vom Normalwert. Die Betonung der Designerserie liegt in der Qualität der Endbearbeitung, in der Qualität der eingearbeiteten Materialien und in der technischen Perfektion. Eine strenge Kontrolle durch den gesamten technischen Herstellungsprozess und die Endkontrolle von **EXCLUSIV - Türen**, garantieren bei minimaler Wartung, eine sehr lange Nützlichkeitsdauer. Allen Modellen der Serie **art** können Sie zusätzlich Ihre individuelle Designernote verleihen, indem Sie durch eine kleine oder größere Modifikation Ihr vollkommenes Unikat Modell von **EXCLUSIV - Türen** schaffen.

### AAE 1072 BH

Glas ESG außen mit Siebdruck

Zubehör  
Glasmotiv MS 6805 +  
Hausnummer HFG  
Griff außen ZAE 217 B

Farbe RAL 9005 matt  
Paneel außen DD 424  
Seitenteil ST 01 / WG / 400  
Glasmotiv MS 6805/S  
Option: Profilkonstruktion AT 110 P  
Fingerscan BT 670  
Black Edition Paket

### GLASMOTIV

mit dem oberen Klarglasfeld für die Hausnummer kann auch mit der Folie, gleich wie unten, ohne Aufpreis hergestellt werden (MS 6658 OK).



## NEUE ALUMINIUM STOßGRIFFE AUSSEN SERIE 20

In allen Inotherm Farben  
Option: Mit Inosmart und  
einzelner LED Beleuchtung  
Option: Mit durchgehender  
LED Beleuchtung



# EXCLUSIVE TÜREN

## ESG GLAS

auf 4 mm ALU Platte

Bei Modellen mit ESG Glas ist nur Rahmenprofil AT 110 P möglich.

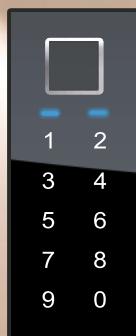

### BT 670

FINGERSCAN,  
CODETASTER,  
BLUETOOTH.

### BRIEFKASTEN



### BK 20 E

BRIEFKASTEN  
EDELSTAHL



Alle anderen Kombinationen aus  
Programm RENZ nach Anfrage.

Breites Sortiment an RENZ  
Briefkastenanlagen.  
In der Tür integriert  
oder auch freistehend ausführbar.



### AAE 1075 B

Glas ESG außen mit Siebdruck  
Relief beidseitig

Zubehör  
Glasmotiv MS 6846  
Griff außen ZAE 214 B

Farbe 70 784 FS  
Seitenteil Links ST 51 / 76 / WG / 400  
Seitenteil Rechts ST 01 / WG / 400  
Glasmotiv MS 6846/S +  
Hausnummer HFG  
Profilkonstruktion AT 110 P

Option: Fingerscan BT 670  
Black Edition Paket  
Briefkasten BK 20 B (RAL 9005 matt)



### AAE 1072 B

Glas außen mit Siebdruck  
Relief beidseitig

Zubehör  
Glasmotiv MS 6805+  
Hausnummer HFG  
Griff außen ZAE 214 B

Farbe RAL 9007 FS  
Seitenteil ST 01 / WG / 400  
Glasmotiv MS 6805/S  
Profilkonstruktion AT 110 P  
Option: Fingerscan BT 670  
Black Edition Paket



**inoSmart**  
SMART DOOR SYSTEM

**BT 610**



FINGERSCAN,  
CODETASTER,  
BLUETOOTH  
UND  
LED BELEUCHTUNG

**AAE 1172**

Glas ESG außen mit  
Siebdruck  
Relief beidseitig

Zubehör  
Glasmotiv MS 6484  
Griff außen ZAE 715

Farbe 70 784 FS  
Türspion BT 19 E  
Seitenteil ST 01 / WG / 400  
Glasmotiv MS 6484/S +  
Hausnummer HFG  
Profilkonstruktion AT 110 P  
Option: Fingerscan BT 610



**AAE 1172 B**

Glas ESG außen mit Siebdruck  
Relief beidseitig

Zubehör  
Glasmotiv MS 6484  
Griff außen ZAE 214 B

Farbe RAL 9007 FS  
Türspion BT 19 EB  
Seitenteil ST 01 / WG / 400  
Glasmotiv MS 6484/S  
Profilkonstruktion AT 110 P  
Option: Fingerscan BT 670  
Black Edition Paket





# EXCLUSIVE TÜREN

## ESG GLAS

auf 4 mm ALU Platte

Bei Modellen mit ESG Glas ist nur  
Rahmenprofil AT 110 P möglich.

Glasvordach mit optionaler LED Beleuchtung



### AAE 1094 B

Glas ESG außen mit Siebdruck  
Relief beidseitig

Zubehör  
Glasmotiv MS 6196  
Griff außen ZAE 214 B

Farbe RAL 9007 FS  
Seitenteil ST 01 / WG / 400  
Glasmotiv MS 6196/S +  
Hausnummer HFG  
Profilkonstruktion AT 110 P  
Option: Fingerscan BT 670  
Black Edition Paket



### AAE 1095 B

Glas ESG außen mit Siebdruck  
Relief beidseitig

Zubehör  
Glasmotiv MS 6655  
Griff außen ZAE 211 B

Farbe 70 784 FS  
Seitenteil ST 01 / WG / 400  
Glasmotiv MS 6655/S +  
Hausnummer HFG  
Profilkonstruktion AT 110 P  
Option: Fingerscan BT 670  
Black Edition Paket

**inoSmart**  
SMART DOOR SYSTEM

**BT 670**

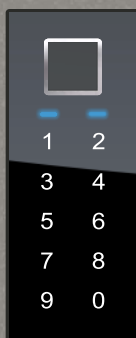

FINGERSCAN,  
CODETASTER,  
BLUETOOTH.

**AAE 1093**

Glas ESG außen mit  
Siebdruck  
Relief beidseitig

Zubehör  
Glasmotiv MS 6556  
Gitter GE 123  
Griff außen ZAE 214 B

Farbe 80 077 FS  
Seitenteil ST 01 / WG / 400  
Glasmotiv MS 6556/S +  
Hausnummer HFG  
Profilkonstruktion AT 110 P  
Option: Fingerscan BT 670



**AAE 1165 B**

Glas ESG außen mit Siebdruck  
Relief beidseitig

Zubehör  
Glasmotiv MS 6197  
Griff außen ZAE 214 B

Farbe HD 211  
Seitenteil ST 01 / WG / 400  
Glasmotiv MS 6197/S+  
Hausnummer HFG  
Profilkonstruktion AT 110 P  
Option: Fingerscan BT 670  
Black Edition Paket

# EXCLUSIVE TÜREN

## ESG GLAS

Bei Modellen mit ESG Glas ist nur  
Rahmenprofil AT 110 P möglich.



### AAE 1158

Innenansicht  
Farbe innen - RAL 9007 FS  
Innen - Spiegel



### SF 1703 - Stehflügel

### AAE 1158

Glas ESG außen mit Siebdruck  
und Rillenschliff  
Relief nur innen

Zubehör  
Griff außen GM 516 ST

Farbe RAL 9007 FS  
Paneel außen Glas ESG (schwarz)  
Profilkonstruktion AT 110 P

Option: Fingerscan BT 660  
SF 1703 - Stehflügel mit  
ESG Glas außen



### AAE 1186

Glas ESG außen mit  
Siebdruck und Rillenschliff  
Relief nur innen

Zubehör  
Griff außen ZAE 216 TF

Farbe RAL 9007 FS  
Paneel außen Glas ESG (schwarz)  
Seitenteil ST 01 / WG / 400  
Glasmotiv MS 6871/S +

Hausnummer HFG  
Profilkonstruktion AT 110 P  
Option: Fingerscan BT 660  
Black Edition Paket



## AAE 1625 B

Innenansicht  
Farbe innen - HD 211



## AAE 1625 B

6 mm ALU Platte mit  
betontem Relief und schwarzen  
Applikationen  
Relief nur innen

Zubehör  
Glasmotiv MS 6897 +  
Hausnummer HFG  
Griff außen GM 516 ST

Farbe RAL 9007 FS  
Seitenteil ST 01 / WG / 400  
Glasmotiv MS 6897/S  
Option: Profilkonstruktion AT 110 P  
Fingerscan BT 660  
Black Edition Paket



## SF 1702 - Stehflügel

## AAE 1625 B

6 mm ALU Platte mit  
betontem Relief und schwarzen  
Applikationen  
Relief nur innen

Zubehör  
Glasmotiv MS 6897  
Griff außen ZAE 216 B

Farbe RAL 9007 FS  
Dekor außen Glas ESG (schwarz)  
Profilkonstruktion AT 110 P  
Option: Fingerscan BT 670  
Black Edition Paket  
**SF 1702** - Stehflügel mit  
ESG Glas außen

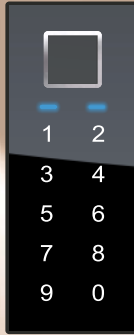

**BT 660**

FINGERSCAN,  
CODETASTER,  
BLUETOOTH  
UND  
LED BELEUCHTUNG



**AGE 1626 B**

Innenansicht  
Farbe innen - RAL 9007 FS



**AAE 1626 B**

6 mm ALU Platte mit  
betontem Relief und schwarzen  
Applikationen

Zubehör  
Griff außen GM 516 ST

Farbe RAL 9007 FS  
Profilkonstruktion AT 110 P  
Option: Fingerscan BT 660  
Black Edition Paket  
SF 1702 - Stehflügel mit  
ESG Glas außen

**ESG GLAS**

mit 6 mm ALU Platte  
und betontem Relief



**AAE 1627 B**

6 mm ALU Platte mit  
betontem Relief und schwarzen  
Applikationen

Zubehör  
Griff außen ZAE 216 B

Farbe RAL 9007 FS  
Profilkonstruktion AT 110 P  
Option: Fingerscan BT 670  
Black Edition Paket  
SF 1702 - Stehflügel mit  
ESG Glas außen

# art

EXCLUSIVE TÜREN

Mit dem intelligenten Türöffnungssystem Inosmart können Sie jetzt Ihre Tür auch per Smartphone öffnen. Neben der Möglichkeit der Öffnung per Fingerabdruck und Zahlencodesleser bietet Inosmart nun auch das Öffnen per Inosmart-App an. Genießen Sie den umfassenden Komfort, die Benutzerfreundlichkeit und die maximale Sicherheit für Sie und Ihre Familie, die unser intelligentes Inosmart-System bietet.



## AAE 1707 B

Glas ESG außen mit Siebdruck  
Leisten 3D außen

Zubehör  
Griff außen ZAE 216 TF

Farbe RAL 9007 FS  
 Paneel außen RAL 9005 matt  
 Dekor außen Glas ESG (schwarz)  
 Leisten außen RAL 9007 FS  
 Nur mit Profilkonstruktion AT 110 P  
 Option: Fingerscan BT 660  
 Black Edition Paket  
 SF 1702 - Stehflügel mit  
 ESG Glas außen

**SF 1702** - Stehflügel

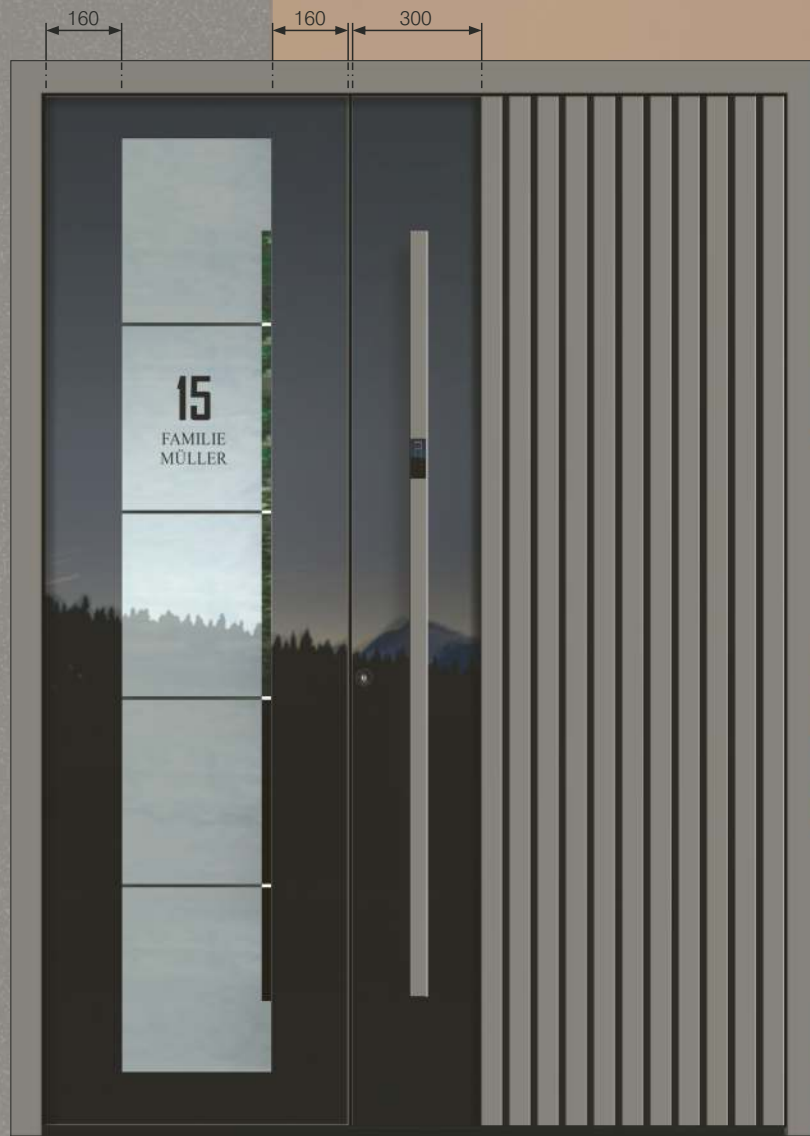

## AAE 1714 B

Dekor bündig nur außen  
Leisten 3D nur außen  
Relief nur innen

Zubehör  
Glasmotiv MS 6900  
Griff außen ZAE 214 B

Farbe HD 211  
 Paneel außen RAL 9005 matt  
 Dekor außen HD 211  
 Leisten außen HD 211  
 Seitenteil ST 01 / WG / 400  
 Glasmotiv MS 6900/S +  
 Hausnummer HFG  
 Nur mit Profilkonstruktion AT 110 P  
 Option: Fingerscan BT 670  
 Black Edition Paket





**NEU!**

## NIEDRIGES SOCKELPROFIL IM SEITENTEIL

Ein niedriges Sockelprofil mag auf den ersten Blick unscheinbar wirken. Doch durch Fortschritte bei der Entwicklung von Haustüren ist es nun möglich, den Blendrahmen hinter der Fassade zu verstecken und so die Aufmerksamkeit auf das niedrige Sockelprofil zu lenken. Unsere Lösung ermöglicht ein besonders niedriges Sockelprofil, ohne die Sicherheit Ihres Zuhauses zu beeinträchtigen. Von außen ist das Sockelprofil bewusst in schwarz gehalten, um es unauffällig zu machen. Auf der Innenseite ist das Sockelprofil in der gleichen Farbe wie der Blendrahmen gehalten.



**NIEDRIGES SOCKELPROFIL**  
Farbe - RAL 9005 matt

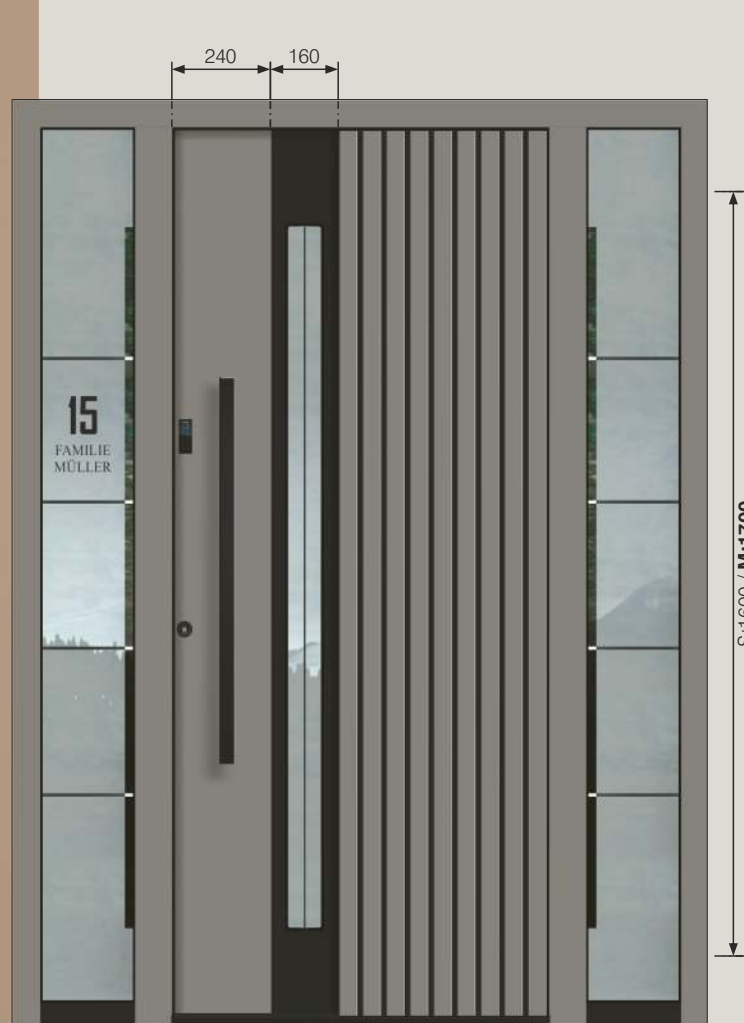

### AAE 1714 B

Dekor bündig nur außen  
Leisten 3D nur außen  
Relief nur innen

Zubehör  
Glasmotiv MS 6901  
Griff außen ZAE 208 B

Farbe RAL 9007 FS  
Paneel außen RAL 9005 matt  
Dekor außen RAL 9007 FS  
Leisten außen RAL 9007 FS  
Seitenteil ST 01 / WG / 400  
Glasmotiv MS 6901/S +  
Hausnummer HFG  
Nur mit Profilkonstruktion AT 110 P  
Option: Fingerscan BT 670  
Black Edition Paket

## EXCLUSIVE TÜREN

### 3D FORM

Applikation außen

Bei Modellen mit ESG Glas ist nur  
Rahmenprofil AT 110 P möglich.

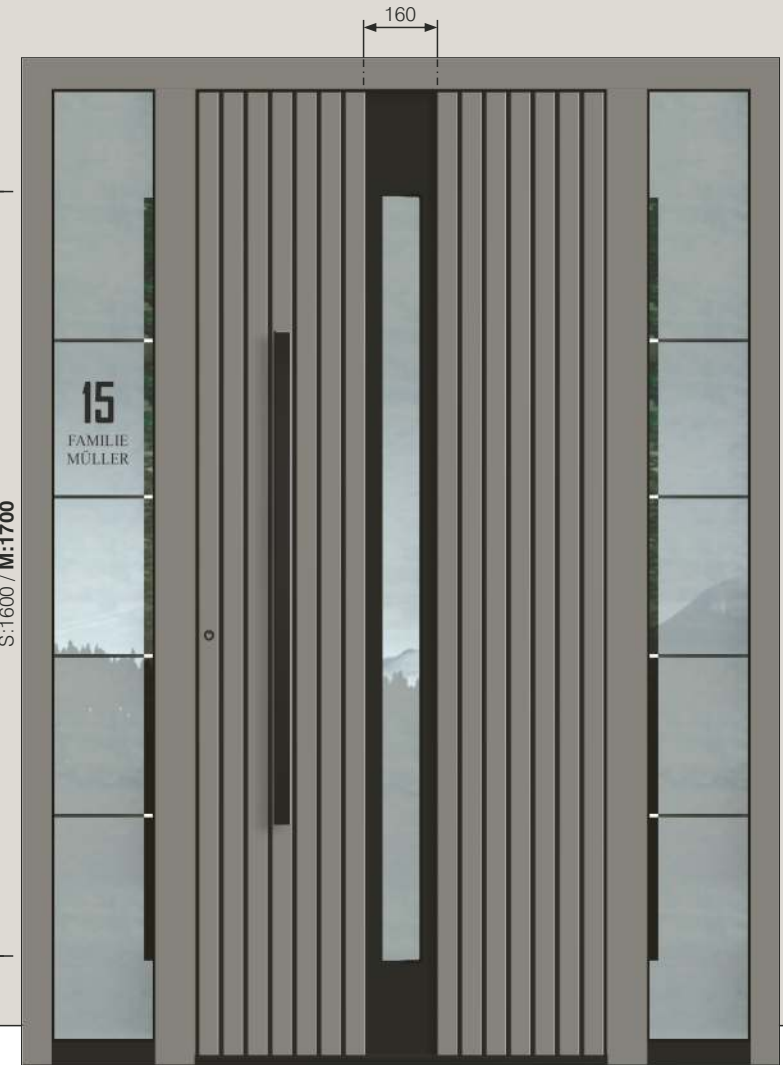

### AAE 1715 B

Dekor bündig nur außen  
Leisten 3D nur außen  
Relief nur innen

Zubehör  
Glasmotiv MS 6902  
Griff außen ZAE 211 B

Farbe RAL 9007 FS  
Paneel außen RAL 9005 matt  
Dekor außen RAL 9007 FS  
Leisten außen RAL 9007 FS  
Seitenteil ST 01 / WG / 400  
Glasmotiv MS 6902/S +  
Hausnummer HFG  
Nur mit Profilkonstruktion AT 110 P  
Option: Black Edition Paket

# art

EXCLUSIVE TÜREN

## NEUE ALU STOßGRIFFE AUSSER SERIE 20

In allen Inotherm Farben  
Option: Mit Inosmart und einzelner  
LED Beleuchtung  
Option: Mit durchgehender  
LED Beleuchtung



### AAE 1708 B

Dekor bündig nur außen  
Leisten 3D nur außen  
Relief nur innen

Zubehör  
Griff außen ZAE 216 B

Farbe HD 211 - Bergkiefer  
Paneel außen RAL 9005 matt  
Dekor außen HD 211 - Bergkiefer  
Leisten außen HD 211 - Bergkiefer  
Seitenteil ST 01 / WG / 400  
Glasmotiv MS 6875/S +  
Hausnummer HFG  
Nur mit Profilkonstruktion AT 110 P  
Option: Fingerscan BT 670  
Black Edition Paket

### FARBEN BESTIMMEN DEN STYLE

Individuellen Charakter erhält Ihre  
Haustür auch durch die Farbwahl,  
die Sie selber bestimmen können.

Dekor  
Leisten  
Paneel  
Rahmen



### AAE 1708

Dekor bündig nur außen  
Leisten 3D nur außen  
Relief nur innen

Zubehör  
Griff außen GM 516 ST

Farbe RAL 9007 FS  
Paneel außen RAL 9005 matt  
Dekor außen RAL 9005 matt  
Leisten außen RAL 9007 FS  
Seitenteil ST 01 / WG / 400  
Glasmotiv MS 6875/S +  
Hausnummer HF  
Nur mit Profilkonstruktion AT 110 P  
Option: Fingerscan BT 660

# EXCLUSIVE TÜREN

## 3D FORM

Applikation außen

Bei Modellen mit ESG Glas ist nur  
Rahmenprofil AT 110 P möglich.

**NEU!**

## NIEDRIGES SOCKELPROFIL IM SEITENTEIL

Ein niedriges Sockelprofil mag auf den ersten Blick unscheinbar wirken. Doch durch Fortschritte bei der Entwicklung von Haustüren ist es nun möglich, den Blendrahmen hinter der Fassade zu verstecken und so die Aufmerksamkeit auf das niedrige Sockelprofil zu lenken. Unsere Lösung ermöglicht ein besonders niedriges Sockelprofil, ohne die Sicherheit Ihres Zuhauses zu beeinträchtigen. Von außen ist das Sockelprofil bewusst in schwarz gehalten, um es unauffällig zu machen. Auf der Innenseite ist das Sockelprofil in der gleichen Farbe wie der Blendrahmen gehalten.

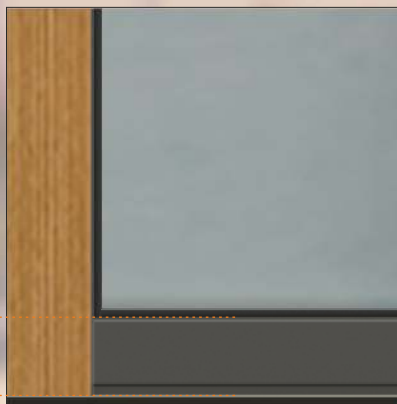

### NIEDRIGES SOCKELPROFIL

Farbe - RAL 9005 matt

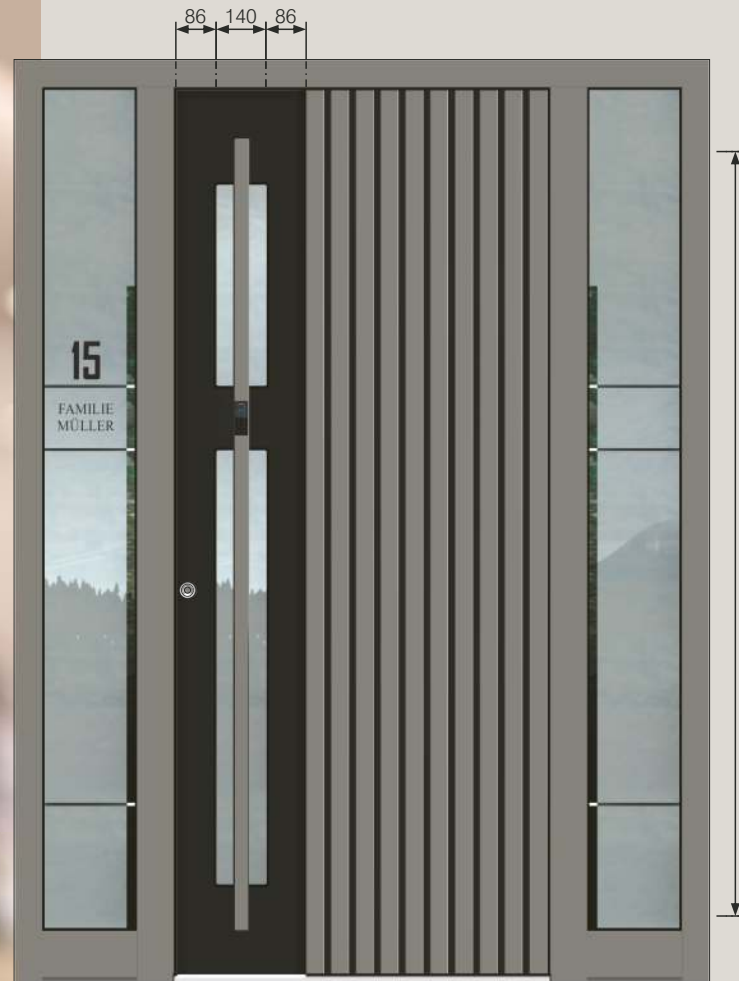

### AAE 1705

Dekor bündig nur außen  
Leisten 3D nur außen

Zubehör  
Glasmotiv MS 6815  
Griff außen ZAE 2191 TF

Farbe RAL 9007 FS  
Paneel außen RAL 9005 matt  
Dekor außen RAL 9005 matt  
Leisten außen RAL 9007 FS  
Seitenteil ST 01 / WG / 400  
Glasmotiv MS 6815/S +  
Hausnummer HFG  
Nur mit Profilkonstruktion AT 110 P  
Option: Fingerscan BT 660



### AAE 1705 B

Dekor bündig nur außen  
Leisten 3D nur außen

Zubehör  
Glasmotiv MS 6819  
Griff außen ZAE 200 ML TF

Farbe HD 211 - Bergkiefer  
Paneel außen RAL 9005 matt  
Dekor außen RAL 9005 matt  
Leisten außen HD 211 - Bergkiefer  
Seitenteil ST 01 / WG / 400  
Glasmotiv MS 6819/S +  
Hausnummer HFG  
Nur mit Profilkonstruktion AT 110 P  
Option: Fingerscan BT 660  
Black Edition Paket



EIN ANBLICK, DER DEN  
TAG VERSCHÖNERT

JETZ NEU - OPTIONAL!  
INNENSPIEGEL



**AAE 1709 B**

Dekor 3D nur außen  
Leisten 3D nur außen  
Relief nur innen

Zubehör  
Griff außen GM 516 ST

Farbe RAL 9007 FS  
 Paneel außen RAL 9005 matt  
 Dekor außen RAL 9007 FS  
 Leisten außen RAL 9007 FS  
 Seitenteil ST 01 / WG / 400  
 Glasmotiv MS 6876/S +  
 Hausnummer HFG  
 Nur mit Profilkonstruktion AT 110 P  
 Option: Fingerscan BT 660  
 Black Edition Paket

**MULDE**  
INOTHERM Original Design

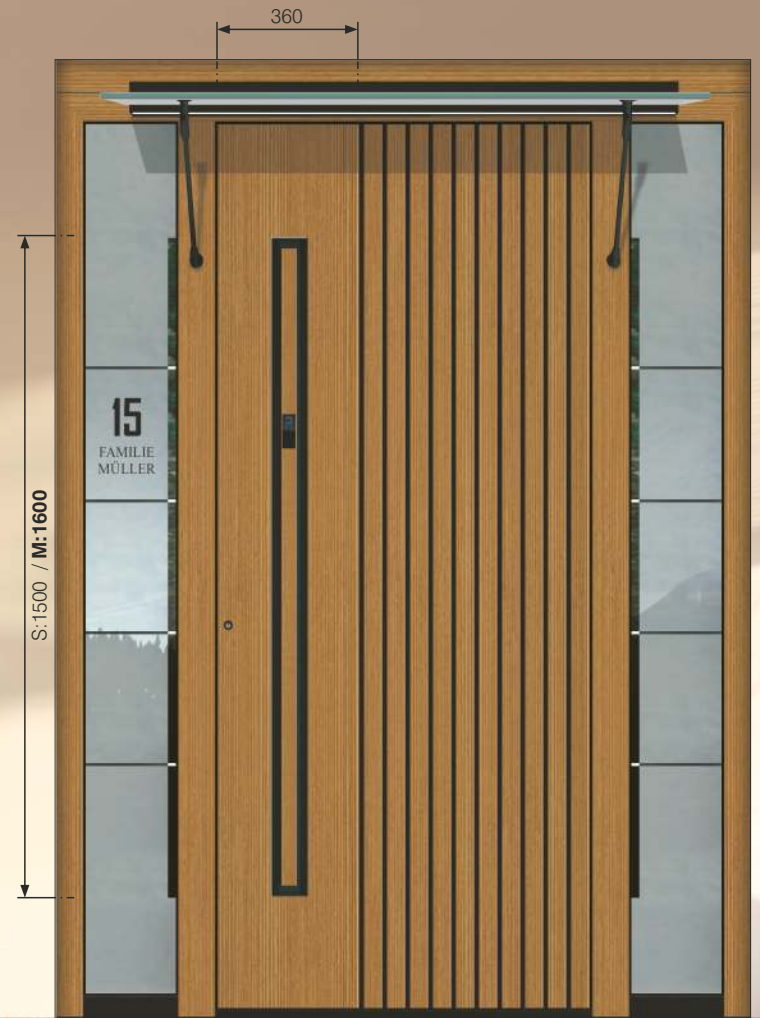

**AAE 1709 B**

Dekor 3D nur außen  
Leisten 3D nur außen  
Relief nur innen

Zubehör  
Griff außen GM 516 ST

Farbe HD 211 - Bergkiefer  
 Paneel außen RAL 9005 matt  
 Dekor außen HD 211 - Bergkiefer  
 Leisten außen HD 211 - Bergkiefer  
 Seitenteil ST 01 / WG / 400  
 Glasmotiv MS 6876/S +  
 Hausnummer HFG  
 Nur mit Profilkonstruktion AT 110 P  
 Option: Fingerscan BT 660  
 Black Edition Paket  
 Glasvordach

**NEU!**  
**NIEDRIGES  
 SOCKELPROFIL  
 IM SEITENTEIL**

Ein niedriges Sockelprofil mag auf den ersten Blick unscheinbar wirken. Doch durch Fortschritte bei der Entwicklung von Haustüren ist es nun möglich, den Blendrahmen hinter der Fassade zu verstecken und so die Aufmerksamkeit auf das niedrige Sockelprofil zu lenken. Unsere Lösung ermöglicht ein besonders niedriges Sockelprofil, ohne die Sicherheit Ihres Zuhauses zu beeinträchtigen. Von außen ist das Sockelprofil bewusst in schwarz gehalten, um es unauffällig zu machen. Auf der Innenseite ist das Sockelprofil in der gleichen Farbe wie der Blendrahmen gehalten.



**NIEDRIGES SOCKELPROFIL**  
 Farbe - RAL 9005 matt

**EXCLUSIVE TÜREN**

**3D FORM**

Applikation außen

Bei Modellen mit ESG Glas ist nur Rahmenprofil AT 110 P möglich.

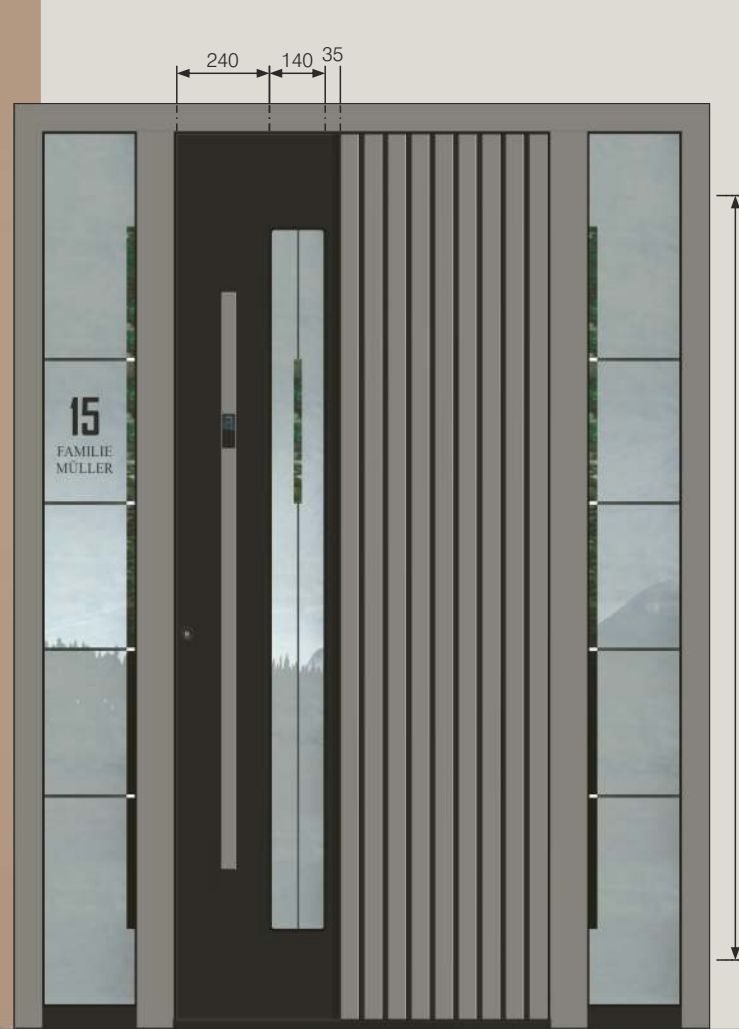

**AAE 1712 B**

Dekor bündig nur außen  
 Leisten 3D nur außen

Zubehör  
 Glasmotiv MS 6896  
 Griff außen ZAE 214 TF

Farbe RAL 9007 FS  
 Paneel außen RAL 9005 matt  
 Dekor außen RAL 9005 matt  
 Leisten außen RAL 9007 FS  
 Seitenteil ST 01 / WG / 400  
 Glasmotiv MS 6896/S +  
 Hausnummer HFG  
 Nur mit Profilkonstruktion AT 110 P  
 Option: Fingerscan BT 660  
 Black Edition Paket

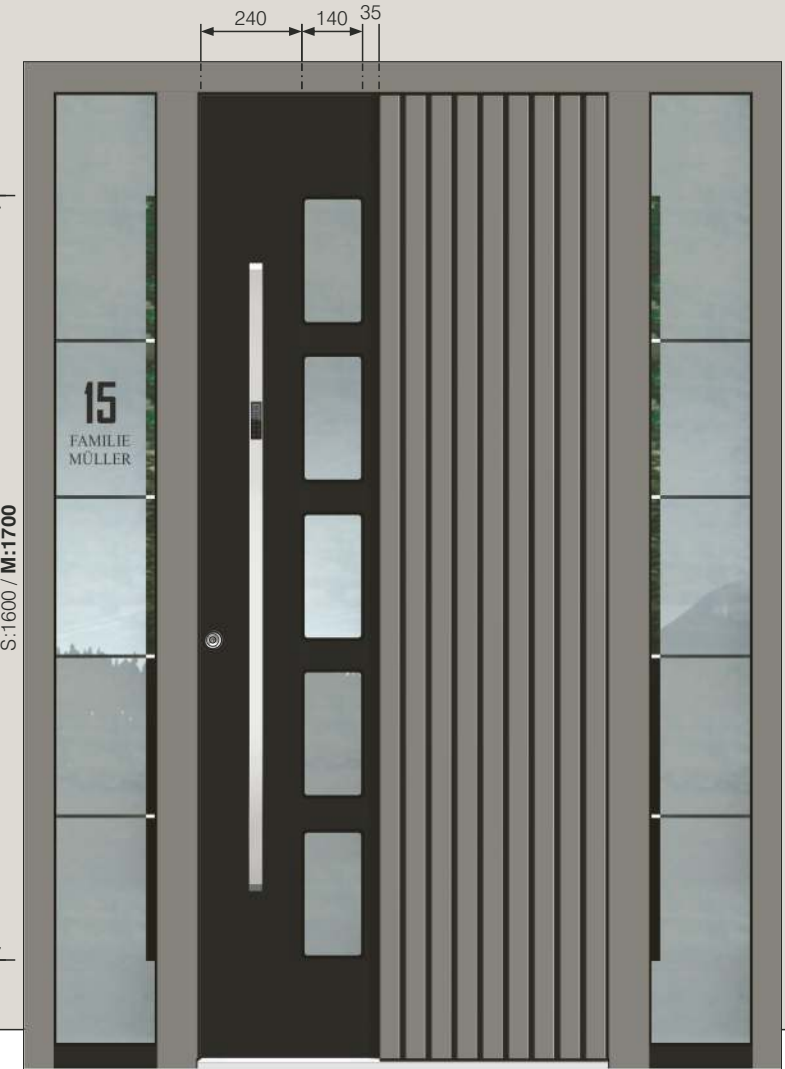

**AAE 1713**

Dekor bündig nur außen  
 Leisten 3D nur außen

Zubehör  
 Glasmotiv MS 6884  
 Griff außen ZAE 714

Farbe RAL 9007 FS  
 Paneel außen RAL 9005 matt  
 Dekor außen RAL 9005 matt  
 Leisten außen RAL 9007 FS  
 Seitenteil ST 01 / WG / 400  
 Glasmotiv MS 6884/S +  
 Hausnummer HFG  
 Nur mit Profilkonstruktion AT 110 P  
 Option: Fingerscan BT 610



3D SCHWARZEINLAGE  
RAL 9005 MATT



**AAE 1717 BH**

3D Schwarzeinlage RAL 9005 matt  
ALU Platte 6 mm  
Relief mit schwarzen Applikationen

Zubehör  
Griff außen ZAE 216 TF

Farbe DD 424  
Seitenteil ST 01 / WG / 400  
Glasmotiv MS 6845/S +  
Hausnummer HFG  
Nur mit Profilkonstruktion AT 110 P  
Option: Fingerscan BT 660  
Black Edition Paket



**AAE 1717 B**

3D Schwarzeinlage RAL 9005 matt  
ALU Platte 6 mm mit  
schwarzen Applikationen

Zubehör  
Griff außen ZAE 216 TF

Farbe RAL 9007 FS  
Seitenteil ST 01 / WG / 400  
Glasmotiv MS 6845/S +  
Hausnummer HFG  
Nur mit Profilkonstruktion AT 110 P  
Option: Fingerscan BT 670  
Black Edition Paket



# EXCLUSIVE TÜREN

## 3D FORM

Applikation außen

Bei Modellen mit ESG Glas ist nur  
Rahmenprofil AT 110 P möglich.

Glasvordach mit optionaler LED Beleuchtung



### AAE 1718 B

3D Schwarzeinlage  
Schwarze Applikationen bündig nur außen  
Relief nur innen

Zubehör  
Glasmotiv MS 6898  
Griff außen ZAE 211 B

Farbe RAL 9007 FS  
Seitenteil ST 01 / WG / 400  
Glasmotiv MS 6898/S +  
Hausnummer HFG  
Nur mit Profilkonstruktion AT 110 P

Option: Fingerscan BT 670  
Black Edition Paket  
Glasvordach



### AAE 1719 BH

3D Schwarzeinlage  
Schwarze Applikationen bündig nur außen  
Relief nur innen

Zubehör  
Glasmotiv MS 6899  
Griff außen ZAE 211 B

Farbe DD 424  
Seitenteil ST 01 / WG / 400  
Glasmotiv MS 6899/S +  
Hausnummer HFG  
Nur mit Profilkonstruktion AT 110 P  
Option: Fingerscan BT 670  
Black Edition Paket

# AT SERIE

Unterschiedliche Modellserien für unterschiedliche Designergeschmacksrichtungen.

## Serie AT - mit Aluminium Ornamentrahmen.

Die AT Serie basiert auf klassischen und traditionellen Formen, die mit zeitloser architektonischer Umgebung übereinstimmen. Die sorgfältig ausgewählten Formen und Details der Gläser, zaubern eine schöne rustikal-elegante Form der Haustüren. Die Betonung der Designerserie liegt in der Qualität der Endbearbeitung, in der Qualität der eingearbeiteten Materialien und in der technischen Perfektion. Eine strenge Kontrolle durch den gesamten technischen Herstellungsprozess und die Endkontrolle von **EXCLUSIV - Türen**, garantieren bei minimaler Wartung, eine sehr lange Nützlichkeitsdauer. Allen Modellen der Serie AT können Sie zusätzlich Ihre individuelle Designernote verleihen, indem Sie durch eine kleine oder größere Modifikation Ihr vollkommenes Unikats Modell von **EXCLUSIV - Türen** schaffen.

### ATE 1283 B

Alu Ornamentrahmen beidseitig

Zubehör  
Glasmotiv MS 6669 +  
Hausnummer HFG  
Griff außen ZAE 211 B

Farbe HD 224  
Seitenteil ST 01 / WG / 400  
Glasmotiv MS 6669/S  
Profilkonstruktion AT 110 P  
Option: Fingerscan BT 670  
Black Edition Paket  
Led Beleuchtung

### GLASMOTIV

mit dem oberen Klarglasfeld für die Hausnummer kann auch mit der Folie, gleich wie unten, ohne Aufpreis hergestellt werden (MS 6669 OK).



## DIE TÜR EINFACH MIT DEM SMARTPHONE ÖFFNEN.

Mit dem intelligenten Türöffnungssystem Inosmart können Sie jetzt Ihre Tür auch per Smartphone öffnen. Neben der Möglichkeit der Öffnung per Fingerabdruck und Zahlencodeleser bietet Inosmart nun auch das Öffnen per Inosmart-App an. Genießen Sie den umfassenden Komfort, die Benutzerfreundlichkeit und die maximale Sicherheit für Sie und Ihre Familie, die unser intelligentes Inosmart-System bietet.





# EXCLUSIVE TÜREN

## INNENANSICHT

Bei allen Exclusiv Modellen können Sie die Innenfarbe der Tür wählen. Wählen Sie diejenige, die am besten zu Ihrer Wohnung passt und mit dem restlichen Dekor eine Einheit bildet. Oder Sie wählen eine, die sich abhebt.



### ATE 1282

Innenansicht  
Farbe innen - 80 077 FS



### ATE 1282

Alu Ornamentrahmen beidseitig  
Zubehör  
Glasmotiv MS 6488  
Griff außen GA 190 S P  
  
Farbe 80 077 FS  
Seitenteil ST 01 / WG / 400  
Glasmotiv MS 6488/S +  
Hausnummer HFG  
Option: Profilkonstruktion AT 110 P  
Fingerscan BT 670



### ATE 1289 B

Alu Ornamentrahmen beidseitig

Zubehör  
Glasmotiv MS 6185 +  
Hausnummer HFG  
Griff außen ZAE 211 B  
  
Farbe RAL 7039 FS  
Seitenteil ST 01 / WG / 400  
Glasmotiv MS 6185/S  
Option: Profilkonstruktion AT 110 P  
Fingerscan BT 670  
Black Edition Paket



## ATE 1122

Innenansicht  
Farbe innen - 80 077 FS



## ATE 1123 BH

Alu Ornamentrahmen  
beidseitig

Zubehör  
Glasmotiv MS 6473  
Griff außen GA 190 S B  
Gitter außen GE 750 B  
Wetterschenkel E-200 B

Farbe RAL 9005 matt  
Paneel außen DD 416 - Split Eiche Dunkel  
Ornamentrahmen RAL 9005 matt  
Türklopfer BT 107 B  
Seitenteil ST 01 / WG / 400  
Glasmotiv MS 6473/S +  
Hausnummer HFG  
Option: Fingerscan BT 670  
Black Edition Paket

## ATE 1122

Alu Ornamentrahmen  
beidseitig  
Relief nur außen

Zubehör  
Glasmotiv MS 6681  
Griff außen ZAE 706  
Wetterschenkel E-300 (80 077 FS / Edelstahl matt)

Farbe 80 077 FS  
Seitenteil ST 01 / WG / 400  
Glasmotiv MS 6681/S +  
Hausnummer HFG

# EXCLUSIVE TÜREN

## INNENANSICHT

Bei allen Exclusiv Modellen können Sie die Innenfarbe der Tür wählen. Wählen Sie diejenige, die am besten zu Ihrer Wohnung passt und mit dem restlichen Dekor eine Einheit bildet. Oder Sie wählen eine, die sich abhebt.



### AGE 1072

Innenansicht  
Farbe innen - 70 784 FS



### ATE 1072

Alu Ornamentrahmen beidseitig  
Alu Applikation aufgesetzt  
nur außen  
Relief nur innen

Zubehör  
Glasmotiv MR 329 - Rillenschliff auf  
ESG Satinato weiß  
Griff außen GA 190 S P  
Wetterschenkel E-300 (70 784 FS / Edelstahl matt)

Farbe 70 784 FS  
Seitenteil ST 72 / WG / 400 (76 mm)  
Glasmotiv MR 329/S/400 - Rillenschliff auf  
ESG Satinato weiß  
Option: Profilkonstruktion AT 110 P  
Fingerscan BT 670



### ATE 1272

Alu Ornamentrahmen beidseitig

Zubehör  
Glasmotiv MR 342 - Rillenschliff auf  
ESG Satinato weiß  
Griff außen GA 190 S P  
Wetterschenkel E-300 (70 784 FS / Edelstahl matt)

Farbe 70 784 FS  
Seitenteil ST 01 / WG / 400  
Glasmotiv MS 6192/S +  
Hausnummer HFG  
Option: Profilkonstruktion AT 110 P  
Fingerscan BT 670

## INOTHERM LEIBUNGSFORM

Für einen schönen, akzentuierten Abschluss der Laibung im Außenbereich der Eingangstür und Ihres Zuhauses, empfehlen wir Ihnen das neue Laibungsprofil LP 200. Durch die Installation von LEDs können Sie Ihren Eingangsbereich weiter verschönern und bereichern.

Das neue Laibungsprofil wird bei uns in Werk professionell montiert. Das garantiert einen sicheren und effizienten Transport, eine unkomplizierte Montage und ein vollendetes Ergebnis.

**ATE 1355** (600 mm)

**ATE 1356** (500 mm)

Alu Ornamentrahmen beidseitig  
Alu Applikationen aufgesetzt nur außen  
Relief nur innen

Zubehör  
Griff außen ZAM 34  
Wetterschenkel E-300 (80 077 FS)

Farbe 80 077 FS  
Türklopfer BT 107  
Türspion BT 19 E  
Seitenteil ST 01 / WG / 400  
Glasmotiv MS 6475/S +  
Hausnummer HFG  
Option: Profilkonstruktion LP 200  
Fingerscan BT 670



**ATE 1357** (600 mm)

**ATE 1358** (500 mm)

Alu Ornamentrahmen beidseitig  
Alu Applikationen aufgesetzt nur außen  
Relief nur innen

Zubehör  
Griff außen GA 190 S G  
Alu Applikation E-310 G (RAL 8022 FS matt / Edelstahl Gold)  
Wetterschenkel E-300 G (RAL 8022 FS matt / Edelstahl Gold)

Farbe RAL 8022 FS matt  
Türklopfer BT 106  
Türspion BT 19 EG  
Seitenteil ST 01 / WG / 400  
Glasmotiv MS 6782-18 G/S (Alu Applikationen Gold im LZR) +  
Hausnummer HFG  
Option: Profilkonstruktion AT 110 P



# EXCLUSIVE TÜREN



**RC 3**

Türgarnitur  
Gold PVD

GA 190 S G

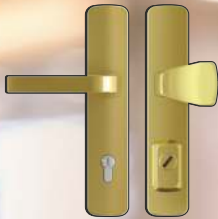

GA 191 S G

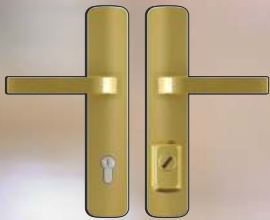

**ATE 1071** (600 mm)

**ATE 1073** (500 mm)

Alu Ornamentrahmen beidseitig  
Alu Applikation aufgesetzt  
nur außen  
Relief nur innen

Zubehör  
Glasmotiv MB 798  
Griff außen GA 190 S G

Wetterschenkel E-300 G  
(80 077 FS / Edelstahl Gold)

Farbe 80 077 FS  
Option: Profilkonstruktion AT 110 P



**ATE 1065** (600 mm)

**ATE 1059** (500 mm)

Alu Ornamentrahmen beidseitig  
Alu Applikation nur außen  
Relief nur innen

Zubehör  
Glasmotiv MR 327  
Griff außen GA 190 S P

Farbe HD 203  
Option: Profilkonstruktion AT 110



**ATE 1065** (600 mm)

**ATE 1059** (500 mm)

Alu Ornamentrahmen beidseitig  
Alu Applikation nur außen  
Relief nur innen

Zubehör  
Glasmotiv MB 797  
Griff außen GA 190 S P

Farbe 80 077 FS  
Seitenteil ST 01 / WG / 400  
Glasmotiv MS 6202/S +  
Hausnummer HFG  
Option: Profilkonstruktion AT 110 P  
Fingerscan BT 670

**BT 670**

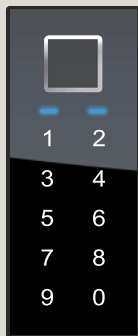

FINGERSCAN,  
CODETASTER,  
BLUETOOTH.



**BT 103**  
Messing vernickelt



**BT 101**  
Messing poliert

**ATE 1194** (600 mm)

**ATE 1195** (500 mm)

Alu Ornamentrahmen beidseitig  
Alu Applikation aufgesetzt nur  
außen

Zubehör  
Glasmotiv MB 796  
Griff außen GA 190 S P

Farbe RAL 8001 matt  
Option: Profilkonstruktion AT 110 P  
Fingerscan BT 670



**ATE 1194** (600 mm)

**ATE 1195** (500 mm)

Alu Ornamentrahmen beidseitig  
Alu Applikation aufgesetzt nur  
außen

Zubehör  
Glasmotiv MR 326 - Rillenschliff auf  
ESG Satinato weiß  
Griff außen GA 190 S P

Farbe 70 784 FS  
Türklopfer BT 103  
Seitenteil ST 72 / WG / 400 (150 mm)  
Glasmotiv MR 326/S/400  
Option: Profilkonstruktion AT 110 P  
Fingerscan BT 670

# EXCLUSIVE TÜREN

## INNENANSICHT

Bei allen Exclusiv Modellen können Sie die Innenfarbe der Tür wählen. Wählen Sie diejenige, die am besten zu Ihrer Wohnung passt und mit dem restlichen Dekor eine Einheit bildet. Oder Sie wählen eine, die sich abhebt.



**ATE 1267**  
Innenansicht  
Farbe innen - RAL 9007 FS



**ATE 1267** (600 mm)

**ATE 1268** (500 mm)

Alu Ornamentrahmen beidseitig  
Alu Applikation aufgesetzt nur außen  
Relief nur innen

Zubehör  
Glasmotiv MS 6800  
(Alu Applikationen Gold im LZR)  
Griff außen GA 190 S P

Farbe RAL 80 077 FS  
Seitenteil ST 01 / WG / 400  
Glasmotiv MS 6800/S +  
Hausnummer HFG  
Option: Profilkonstruktion AT



**ATE 1243** (600 mm)

**ATE 1246** (500 mm)

Alu Ornamentrahmen beidseitig  
Alu Applikation nur außen  
Relief nur innen

Zubehör  
Glasmotiv MS 6803  
Griff außen GA 190 S P

Farbe RAL 9007 FS  
Seitenteil ST 01 / WG / 400  
Glasmotiv MS 6803/S +  
Hausnummer HFG  
Option: Profilkonstruktion AT 110 P  
Fingerscan BT 670



INOTHERM Leibungsform  
Für einen schönen,  
akzentuierten Abschluss der  
Laibung im Außenbereich  
der Eingangstür und Ihres  
Zuhauses, empfehlen wir  
Ihnen das neue  
Laibungsprofil LP 200  
(option: LP 150).

Das neue Laibungsprofil wird  
bei uns in Werk professionell  
montiert. Das garantiert  
einen sicheren und  
effizienten Transport,  
eine unkomplizierte Montage  
und ein vollendetes Ergebnis.



**ATE 1451** (600 mm)

**ATE 1453** (500 mm)

Alu Ornamentrahmen  
beidseitig  
Alu Applikation aufgesetzt  
nur außen  
Relief nur innen

Zubehör  
Glasmotiv MR 337 - Rillenschliff auf  
ESG Satinato weiß mit Folie +  
Hausnummer HF (schwarz)  
Griff außen ZAM 34

Farbe RAL 9016  
Seitenteil ST 01 / WG / 400  
Glasmotiv MS 6677/S +  
Hausnummer HFG  
Option: Profilkonstruktion AT 110 P  
Fingerscan BT 670



**ATE 1451** (600 mm)

**ATE 1453** (500 mm)

Alu Ornamentrahmen beidseitig  
Alu Applikation aufgesetzt nur außen  
Relief nur innen

Zubehör  
Glasmotiv MR 330 - Rillenschliff auf  
ESG Satinato weiß mit Folie  
Griff außen GA 190 S P

Farbe 80 077 FS  
Seitenteil ST 01 / WG / 400  
Glasmotiv MS 6677/S +  
Hausnummer HFG  
Option: Profilkonstruktion AT 110 P  
Fingerscan BT 670

# EXCLUSIVE TÜREN

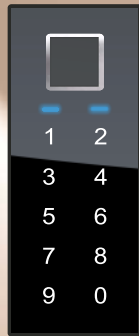

**BT 670**

FINGERSCAN,  
CODETASTER,  
BLUETOOTH.



**ATE 1061**

Innenansicht  
Farbe innen - RAL 9007 FS



**ATE 1061** (600 mm)

**ATE 1069** (500 mm)

Alu Ornamentrahmen beidseitig

Zubehör  
Glasmotiv MS 6558  
Griff außen GA 190 S P

Farbe RAL 9007 FS  
Seitenteil ST 01 / WG / 400  
Glasmotiv MS 6558/S +  
Hausnummer HFG  
Option: Profilkonstruktion AT 110 P  
Fingerscan BT 670



**ATE 1100** (600 mm)

**ATE 1101** (500 mm)

Alu Ornamentrahmen beidseitig

Zubehör  
Glasmotiv MS 6559  
Griff außen GA 190 S P

Farbe 80 077 FS  
Seitenteil ST 01 / WG / 400  
Glasmotiv MS 6559/S +  
Hausnummer HFG  
Option: Profilkonstruktion AT 110 P  
Fingerscan BT 670

## BT 670

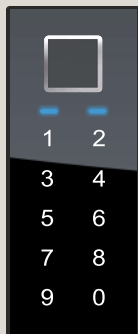

FINGERSCAN,  
CODETASTER,  
BLUETOOTH.



### BT 107

Messing vernickelt



### BT 106

Messing poliert

## ATE 1030

Alu Ornamentrahmen  
beidseitig

Zubehör  
Glasmotiv MS 6482  
Griff außen GA 190 S P

Farbe 80 077 FS  
Türspion BT 19 E  
Türklopfer BT 107  
Seitenteil ST 01 / WG / 400  
Glasmotiv MS 6482/S +  
Hausnummer HFG  
Option: Profilkonstruktion AT 110 P  
Fingerscan BT 610

600

S:1600 / M:1700



## ATE 1046

Alu Ornamentrahmen beidseitig  
Dekor außen  
Alu Applikation nur außen  
Relief nur innen

Zubehör  
Glasmotiv MS 6557  
Griff außen GA 190 S P

Farbe 80 077 FS  
Türspion BT 19 E  
Türklopfer BT 107  
Seitenteil ST 01 / WG / 400  
Glasmotiv MS 6557/S +  
Hausnummer HFG  
Option: Profilkonstruktion AT 110 P



# EXCLUSIVE TÜREN

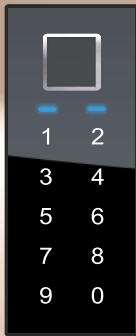

**BT 670**

FINGERSCAN,  
CODETASTER,  
BLUETOOTH.



**ATE 1121**

Innenansicht  
Farbe innen - RAL 9007 FS



**ATE 1121**

Alu Ornamentrahmen beidseitig  
Dekor nur außen

Zubehör  
Glasmotiv MS 6807  
Griff außen GA 190 S G

Farbe 80 077 FS  
Dekor außen DD 425  
Türklopfer BT 106  
Seitenteil ST 01 / WG / 400  
Glasmotiv MS 6807/S +  
Hausnummer HFG  
Option: Profilkonstruktion AT 110 P



**ATE 1126**

Alu Ornamentrahmen beidseitig

Zubehör  
Glasmotiv MS 6678  
Griff außen GA 190 S P

Farbe RAL 9007 FS  
Türspion BT 19 E  
Türklopfer BT 107  
Seitenteil ST 01 / WG / 400  
Glasmotiv MS 6678/S +  
Hausnummer HFG  
Option: Profilkonstruktion AT 110 P

**inoSmart**  
SMART DOOR SYSTEM

**BT 670**

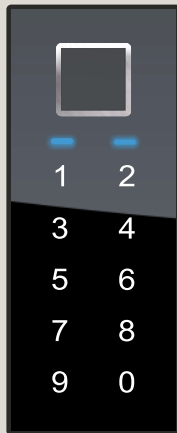

FINGERSCAN,  
CODETASTER,  
BLUETOOTH.

**ATE 1273** (600 mm)

**ATE 1274** (500 mm)

Alu Ornamentrahmen beidseitig  
Alu Applikation aufgesetzt nur  
außen  
Relief nur innen

Zubehör

Glasmotiv MSS 6685

Griff außen ZAM 7

Alu Applikation E-310

(80 077 FS / Edelstahl poliert)

Wetterschenkel E-300

(80 077 FS/ Edelstahl matt)

Farbe 80 077 FS

Seitenteil ST 01 / WG / 400

Glasmotiv MS 6685-18 EV1/S (Alu Applikationen EV1 im LZR)

Option: Fingerscan BT 670

Profilkonstruktion AT 110 P

MOTIV SIEBDRUCK  
GITTER

600  
500

S:1600 / M:1700



**ATE 1275** (600 mm)

**ATE 1276** (500 mm)

Alu Ornamentrahmen beidseitig  
Alu Applikation aufgesetzt nur  
außen  
Relief nur innen

Zubehör

Glasmotiv MSS 6686

Griff außen GA 190 S P

Alu Applikation E-310

(HD-203 / Edelstahl poliert)

Farbe HD 203 - Nussbaum

Option: Fingerscan BT 670

Profilkonstruktion AT 110

TYP 02

## INNENANSICHT

Bei allen Exclusiv Modellen können Sie die Innenfarbe der Tür wählen. Wählen Sie diejenige, die am besten zu Ihrer Wohnung passt und mit dem restlichen Dekor eine Einheit bildet. Oder Sie wählen eine, die sich abhebt.



### ATE 1265

Innenansicht  
Farbe innen - HD 203



### ATE 1265 (600 mm)

### ATE 1266 (500 mm)

Alu Ornamentrahmen beidseitig  
Alu Applikation aufgesetzt nur außen  
Relief nur innen

Zubehör  
Glasmotiv MB 787  
Griff außen GA 190 S P

Farbe 70 784 FS  
Seitenteil ST 71 / WG / 400 (76 mm)  
Glasmotiv MB 787/S  
Option: Fingerscan BT 670  
Profilkonstruktion AT 110



### ATE 1265 (600 mm)

### ATE 1266 (500 mm)

Alu Ornamentrahmen beidseitig  
Alu Applikation aufgesetzt nur außen  
Relief nur innen

Zubehör  
Glasmotiv MB 799  
Griff außen GA 190 S P

Farbe 80 077 FS  
Option: Fingerscan BT 670  
Profilkonstruktion AT 110 P

### IM PREIS INBEGRIFFEN

Außen: Knopf / Innen: Drücker  
Polierte Langschild Türgrünit GA 190 S P -  
**RC3 ZERTIFIZIERT** nach EN 1906.  
Mit dem integrierten serienmäßigen  
Sicherheits - Kernziehschutz.



Glasmotiv - Bleiverglasung



Facettenglas klar

Madras Uadi weiß

Antikglas 1146 grau



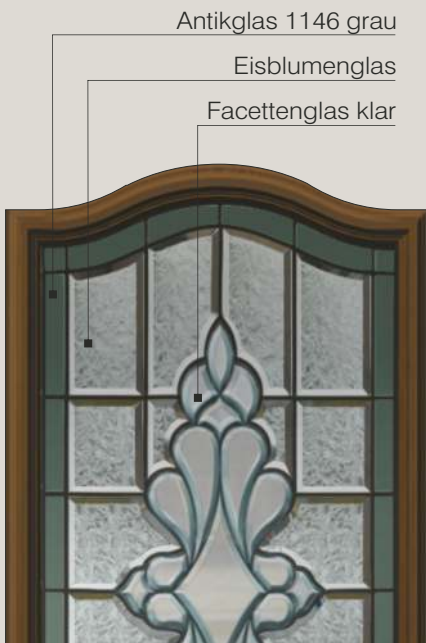

Antikglas 1146 grau  
Eisblumenglas  
Facettenglas klar

S:1600 / M:1700

### BT 670

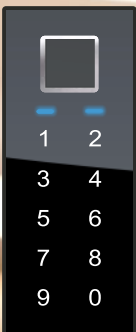

FINGERSCAN,  
CODETASTER,  
BLUETOOTH.



Messing  
verchromt



ZAM 34



ZAM 7

### ATE 1363

Alu Ornamentrahmen beidseitig  
Alu Applikation aufgesetzt nur  
außen  
Relief nur innen

Zubehör  
Glasmotiv MB 749 E - mit Eisblumenglas  
und Facetten  
Griff außen GA 190 S P

Farbe 70 784 FS  
Option: Fingerscan BT 670  
Profilkonstruktion AT 110

### ATE 1320

Alu Ornamentrahmen beidseitig  
Alu Applikation aufgesetzt  
nur außen  
Relief nur innen

Zubehör  
Glasmotiv MB 737 E - mit Eisblumenglas  
und Facetten  
Griff außen GA 190 S P

Farbe HD 203 - Nussbaum  
Option: Fingerscan BT 670  
Profilkonstruktion AT 110

# EXCLUSIVE TÜREN

## ALU APPLIKATIONEN:



E-330

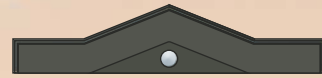

E-320 Knopf - Edelstahl poliert



E-310 Knopf - Edelstahl poliert



E-300 P Edelstahl poliert Applikationen



### ATE 1350

Innenansicht  
Farbe innen - RAL 80 077FS



### ATE 1350

Alu Ornamentrahmen beidseitig  
Alu Applikation E-320 aufgesetzt nur außen  
(80 077 FS / Edelstahl poliert)  
Alu Applikation E-310 aufgesetzt nur außen  
(80 077 FS / Edelstahl poliert)  
Wetterschenkel E-300 P  
(80 077 FS / Edelstahl poliert)  
Relief beidseitig

Zubehör  
Glasmotiv MB 743  
Griff außen ZAM 34

Farbe 80 077 FS



### ATE 1350

Alu Ornamentrahmen beidseitig  
Alu Applikation E-320 aufgesetzt nur außen  
(80 077 FS / Edelstahl poliert)  
Alu Applikation E-310 aufgesetzt nur außen  
(80 077 FS / Edelstahl poliert)  
Wetterschenkel E-300 P  
(80 077 FS / Edelstahl poliert)  
Relief beidseitig

Zubehör  
Glasmotiv MB 743  
Griff außen ZAM 7

Farbe 80 077 FS  
Seitenteil ST 01 / WG / 400  
Glasmotiv MS 6680-18 EV1/S (Alu Applikationen EV1 im LZR) +  
Hausnummer HFG



## Bestellmöglichkeiten

IHRE EXCLUSIVE  
HAUSTÜR WIRD  
INDIVIDUELL NACH  
IHREN WÜNSCHEN  
ANGEFERTIGT.

Dieser Katalog dient Ihnen  
als Leitfaden, um Ihre  
maßgeschneiderte Tür für  
den Eingangsbereich Ihres  
Zuhauses zu kreieren.  
Sie haben eine Vielzahl von  
Modellen, Ausführungen,  
Farben und Zubehör zur  
Auswahl sowie ein umfangreiches  
Paket an aktiven und passiven  
Sicherheitselementen.  
Der Katalog zeigt lediglich  
einige mögliche Umsetzungen,  
während der Rest Ihrer  
Kreativität überlassen bleibt.

Sowohl unser Online-Konfigurator  
als auch unsere Experten stehen  
Ihnen zur Verfügung, um Ihnen  
bei der Auswahl behilflich zu sein.

Glasvordach

Zusatzprofile

Farben

Integrierte  
Zutrittskontrolle

Türmodelle

Türsysteme

Komplettes  
Stoßgriff Programm

Verriegelung

Gläser

Bodeneinstands-  
profil /  
Entwässerungsrinne



**INNENSEITE:**

Beschlagtechnik innen

Innenfarben



**STANDARD EINBAU**  
mit sichtbarem Rahmen



**ST 50**

**AGE 1011 BH**

**ST 01**

**FASSADEN EINBAU**  
mit Fassadenschutzprofil



Sicherungskasten

**FP-10** - Profil 3-seitig umlaufend ohne Beleuchtung

**FP-20** - Profil 3-seitig umlaufend, Beleuchtung nur oben

**FP-30** - Profil 3-seitig umlaufend, Beleuchtung links+  
oben+rechts

**FASSADEN EINBAU**

Das INOTHERM Fassadenschutzprofil bietet eine optisch und technisch ansprechende Lösung und besticht durch sein attraktives Design. Das Profil wurde speziell entwickelt, um die Verbindung zwischen Haustür und Fassade einfach und sauber zu lösen. Durch die Verwendung dieses Profils wird Feuchtigkeit effektiv abgeführt und gleichzeitig das Eindringen von kalter Luft reduziert.

**Vorteile vom Fassadenschutzprofil:**

Verhindert Kratzer während der Montage der Fassade und ermöglicht einen sauberen Anschluss an die Fassade. Hält den Verputz im Fugenbereich trocken. Optional mit LED-Beleuchtung erhältlich, was Ihrem Eingangsbereich ein zusätzliches und ansprechendes Aussehen verleiht. Ermöglicht eine schnelle und einfache Montage und erhöht die Sicherheit und verbessert die Rahmenisolierung.



## Alle Komfortelemente in einem Türelement

Kipp Oberlicht

Glasvordach  
mit LED Beleuchtung

Design  
LED Beleuchtung

Öffnung  
mit Inosmart System

Türmodelle

Aluminium Stoßgriff  
Option:  
LED Beleuchtung

Fix verglastes  
Seitenteil mit  
eingebauter  
RENZ-Anlage

MIT oder OHNE  
Fassadenschutzprofil  
bzw. Leibungsprofil

Niedriges  
Sockelprofil

Bodeneinstandsprofil /  
Entwässerungsrinne

**OBERBLENDE TYP D**  
Oberlicht mit elektronischer Kippfunktion  
Mögliche Glas Demontage durch innere Glasleisten



Max. Elementgröße aus einem Stück  
3200mm x 2550mm

# EXCLUSIVE TÜREN

## MULTIFUNKTIONS-TÜRELEMENT

Durch die Kombination von verschiedenen Elementen bietet das Multifunktions-Türelement eine praktische und effiziente Lösung.



**TYP ST 104**  
Seitenteil  
mit  
D/DK Fenster

**FIX 110**  
Eckverbindung  
mit fixem Pfosten

**AAE 1709 B**  
Standard 3D Modell

Rahmenverbreiterung

Glasvordach  
mit LED Beleuchtung

Design  
LED Beleuchtung

Seitenteil mit  
eingebautem  
3D Panel

Aluminium  
Mulde mit  
Inosmart System

Türmodelle 3D

MIT oder OHNE  
Fassadenschutzprofil  
bzw. Leibungsprofil

Bodeneinstandsprofil /  
Entwässerungsrinne

Sicherungs-  
kasten



Max. Elementgröße aus einem Stück  
5500mm x 2550mm



## Oberblende

Ausführung

### OBERBLENDE

Größere Höhen ab 2700 mm bis zu 3200 mm können mit fix montierter (nach Bedarf auch demontierbarer) Oberblende perfekt gelöst werden. Oberblenden im Design des Türblattes lassen die Tür hoch, schlank und sehr modern wirken.

Die Haustür mit Oberblende ermöglicht eine hohe Öffnung und ein einfaches Eintreten und Öffnen der Haustür. Die Ausführung mit der Oberblende ist praktisch bei allen Türmodellen möglich. Die horizontale Sonderfuge von nur 5 mm zwischen dem Türblatt und der perfekt gekoppelten Oberblende wirkt wie eine Nutfräsung.

BIS: 3200mm

**OBERBLENDE TYP A**  
Im Türblatt Design  
Mit Öffnungsmöglichkeit

**OBERBLENDE TYP B**  
Mit waagerechtem Kämpfer  
Mit elektronischer Kippfunktion



### AGE 1011 BH

Schwarze Applikationen  
bündig nur außen

Zubehör  
Griff außen ZAE 216 B

Farbe RAL 9005 matt  
 Paneel außen DD 421  
 Türspion BT 19 EB  
 Türklopfer BT 107 B  
 Seitenteil ST 01 / WG / 400  
 Glasmotiv MS 6061/S +  
 Hausnummer HFG  
 Option: Fingerscan BT 670  
 Black Edition Paket  
 Glasvordach  
 Briefkasten BK 20 B (RAL 9005 matt)

MIT oder OHNE  
Fassadenschutzprofil  
bzw. Leibungsprofil

# EXCLUSIVE TÜREN

## OBERBLENDE TYP C

Einsatzfüllung inkl. senkrechten Kämpfern  
Mögliche Demontage durch innere Glasleisten

Glasvordach  
montiert am  
Querkämpfer  
mit oder ohne  
LED-Beleuchtung



Fix verglastes  
Seitenteil mit  
eingebauter  
RENZ-Anlage

Setzpfosten  
mit verstärkter Statik  
(Für Elementhöhen  
von 2500mm bis 3200mm)

**ST 50**

**AGE 1011 BH**

**ST 01**



MIT oder OHNE  
Fassadenschutzprofil  
bzw. Leibungsprofil

## TÜRENSTABILITÄT

Der Einfluss der Klimabedingung auf die Aluminium Eingangstüren im Winter und im heißen Sommer, der sogenannte Bimetalleffekt hat eine unangenehme Flügelverformung ausgelöst und somit sind Schwierigkeiten bei der Schließung entstanden.

Mit der patentierten Flügelausführung, der

## DILATATIONSSCHICHT

und einer vergrößerten thermische Brücke mit spezieller U-Wertsperre, garantiert das Programm Exclusiv eine stabile Konstruktion, eine optimale Dichtigkeitsfunktion zwischen Flügel und Blendrahmen und damit sind die Haustüren auch bei extremen Klimabedingungen optimal nutzbar.



## Seitenteil mit D/DK Flügel

Dreh-Kipp Fenster im Seitenteil ist eine innovative Lösung für Eingangsbereiche, in denen eine Belüftung erforderlich ist. Das technologisch ausgereifte Fenstersystem verschmilzt unsichtbar mit der Tür zu einem eleganten Ganzen und sorgt für optimale Funktionalität und Raumeffizienz.

Wenn das Fenster Teil Ihrer Tür wird. Wir haben auf Ihre Wünsche gehört und Türen mit der Möglichkeit eines Dreh-Kipp Fensters im Seitenteil in unser Programm aufgenommen. Inotherm Haustüren zeichnen sich durch eine unwiderstehliche Qualität aus, die wir auch bei der Gestaltung des Fensters berücksichtigt haben. Die Qualitätsgläser, Verbindungen und eingebauten Beschläge garantieren hohe Sicherheit. Das Fenster kann komplett geöffnet oder nur gekippt werden. Für alle, bei denen der Wunsch nach einem Fenster zu spät kam, für alle Lieferungen und für frische Luft in Ihrem Zuhause.

Alle Elemente mit Dreh-Kipp-Fenster können wahlweise mit oder ohne Bodeneinstandsprofil bzw. Entwässerungsrinne geliefert werden. Das Bodenstatikprofil ist standardmäßig inbegriffen. Siehe Seite 112.

Min. Breite 470 mm  
Max. Breite 1135 mm

Option: Eckverbindung oder  
standard Kopplung - gerade

Min. Breite 470 mm  
Max. Breite 1135 mm



**TYP ST 102**  
Seitenteil  
mit D/DK Flügel

**AGE 1011 B**  
Schwarze Applikationen  
bündig nur außen

**TYP ST 101**  
Lose Seitenteil  
mit D/DK Flügel

Zubehör  
Griff außen ZAE 216 B

Farbe 70 784 FS  
Seitenteil ST 01 / WG / 400  
Glasmotiv MS 6199/S  
Option: Fingerscan BT 670  
Black Edition Paket

S / M / L = bis 2350 mm



# EXCLUSIVE TÜREN



## TYP ST 105

Lose Fenster  
mit D/DK Flügel  
und Fensterbank  
Profil 30mm.

## TYP ST 103

Lose Seitenteil  
mit D/DK Flügel  
und Paneel im  
unteren Teil

## TYP ST 104

Seitenteil  
mit D/DK Flügel  
und Glas im  
unteren Teil

## AGE 1011 B

Schwarze Applikationen  
bündig nur außen

Zubehör  
Griff außen ZAE 216 B

Farbe RAL 9007 FS  
Seitenteil ST 01 / WG / 400  
Glasmotiv MS 6199/S +  
Hausnummer HFG  
Option: Fingerscan BT 670  
Black Edition Paket

## DREH-KIPP FENSTER IM SEITENTEIL

Wir präsentieren Ihnen unsere Eingangstür mit dem optionalen Dreh-Kipp-Fenster im Seitenteil. Das Fenster ist mit verdeckten, patentierten AvanTec Simply Smart Beschlägen von Schüco ausgestattet und sorgen zusammen mit einer 3-fach Verglasung ( $U_g=0,5 \text{ W/m}^2\text{K}$ ) für ein Höchstmaß an sicherer Nutzung sowohl im geschlossenen als auch im gekippten Zustand. Bei allem, was wir tun, achten wir auf eine erstklassige Ausführung, weshalb die Glasleisten und Dichtungen die gleichen sind wie bei der Haustür, was neben der uneingeschränkten Funktionalität auch ein harmonisches Innenbild gewährleistet. Serienmäßig ist das Fenster mit einem hochwertigen und benutzerfreundlichem Schüco Fenstergriff ausgestattet.



## FG 100

SmartActive Fenstergriff

\* Alle Elemente mit oder ohne Bodeneinstandsprofil  
\* Alle anderen Ausführungen nach Anfrage

## Öffnungsart nach außen

### AT 95 A

Alle nach innenöffnende Modelle der Serie EXCLUSIV, sind auch als nach außenaufgehende Ausführung lieferbar.

Wichtig dabei ist, dass auch die nach außenaufgehende Ausführung die selben Eigenschaften, Charakteristiken und Ausführungen beinhaltet wie das Grundprogramm EXCLUSIV. Türen die nach außenaufgehen, behalten die gleiche Optik, so auch die möglichen optionalen Zubehörteile wie bei den nach innenöffnenden Türen. Auch das Bodenstatikprofil ist bei den Türen nach außenaufgehend serienmäßig, was eine perfekte Statik der Türe gewährleistet, einen sicheren Transport sowie eine perfekte einwandfreie Montage.

### Model AGE 1041 B

Schwarze Applikationen  
bündig nur außen

Zubehör  
Griff außen ZAE 216-B

Farbe RAL 9007 FS  
Türspion BT 19 B  
Türklopfer BT 107 B  
Seitenteil ST 01 / WG / 400  
Glasmotiv MS 6026/S +  
Hausnummer HFG  
Profilkonstruktion AT 95 A  
Option: Fingerscan BT 660  
Rosette außen ZRE 46 B  
Bodenstatikprofil FPS 95 A B  
Bodenschwelle FP TYP-D B  
Black Edition Paket

## Öffnungsart nach außen



## Öffnungsart nach innen



### Model AGE 1041 B

Schwarze Applikationen  
bündig nur außen

Zubehör  
Griff außen ZAE 216-B

Farbe RAL 9007 FS  
Seitenteil ST 01 / WG / 400  
Glasmotiv MS 6026/S +  
Hausnummer HFG  
Profilkonstruktion AT 95  
Option: Fingerscan BT 660  
Rosette außen ZRE 46 B  
Bodenstatikprofil FPS 95 B  
Bodenschwelle FP TYP-A B  
Black Edition Paket

# PROFILKONSTRUKTIONEN UND TECHNISCHE HINWEISE

## EXCLUSIV

ab

**0,94**

W/m<sup>2</sup>K

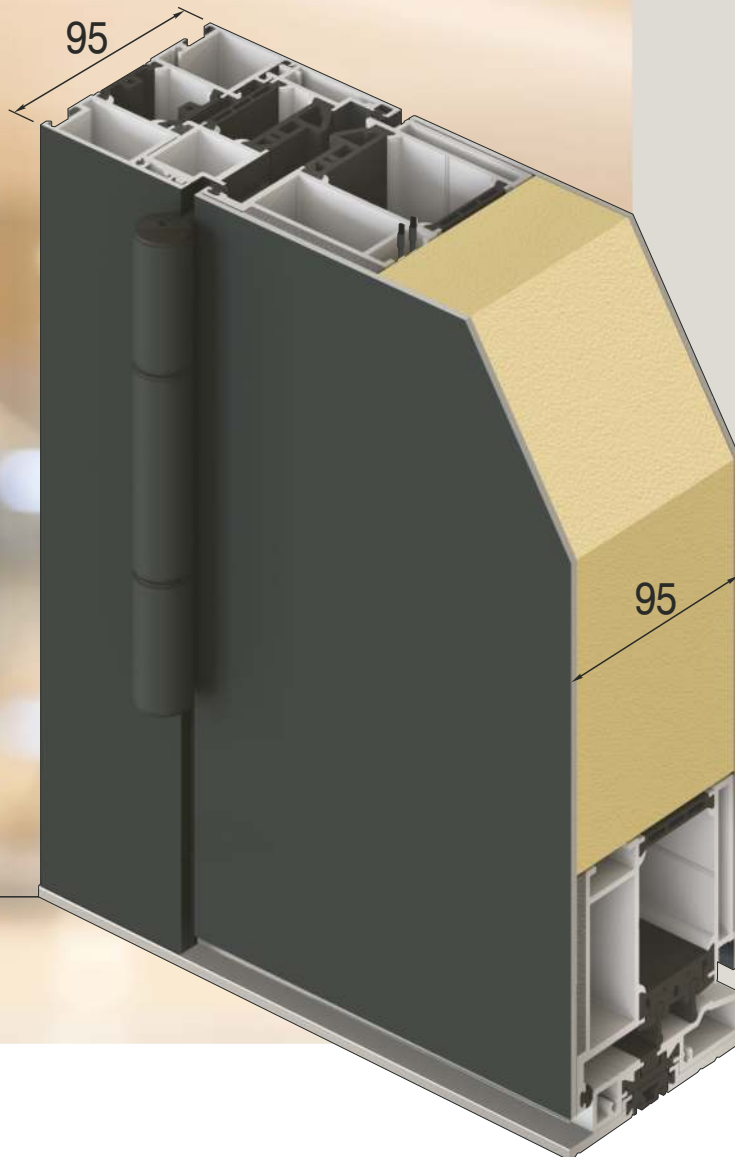

Türen mit beidseitig flügelüberdeckenden Füllungen  
95 mm stark

**3** UMLAUFENDE DICHTUNGEN  
im Rahmen und Flügel und  
vulkanisierte Eckausführungen

mit  
**SPEZIELLER U-WERTSPERRE**  
im Falzbereich

**3** VERSTELLBARE 3 - TEILIGEN  
Rollentürbänder

**5** FACH VERRIEGELUNG MIT  
RUNDBOLZEN UND HAKEN  
Dornmass 45 mm und durchgehende  
Schließleiste aus Edelstahl

**3** mm STARKE ALUMINIUM -  
Deckschichten außen und innen

mit  
patentierter Flügelausführung  
und  
**DILATATIONSSCHICHT**

mit  
**SPEZIELLER KAMMER**  
für die Elektroinstallation

**RC3** serienmäßig  
**SICHERHEITSGARNITUR**  
zertifiziert nach EN 1906.  
Die Serie GA 190 mit serienmäßig integriertem  
Sicherheits - Kernziehschutz und  
speziellem Kugellagerstift.

thermisch getrennte  
**ALUMINIUM - BODENSCHWELLE**  
im Farbton silberfarbig EV 1,  
Ausführung mit unsichtbarer Verschraubung

serienmäßig  
**BODENSTATIKPROFIL**

## EXCLUSIV plus

ab

**0,61**

W/m<sup>2</sup>K

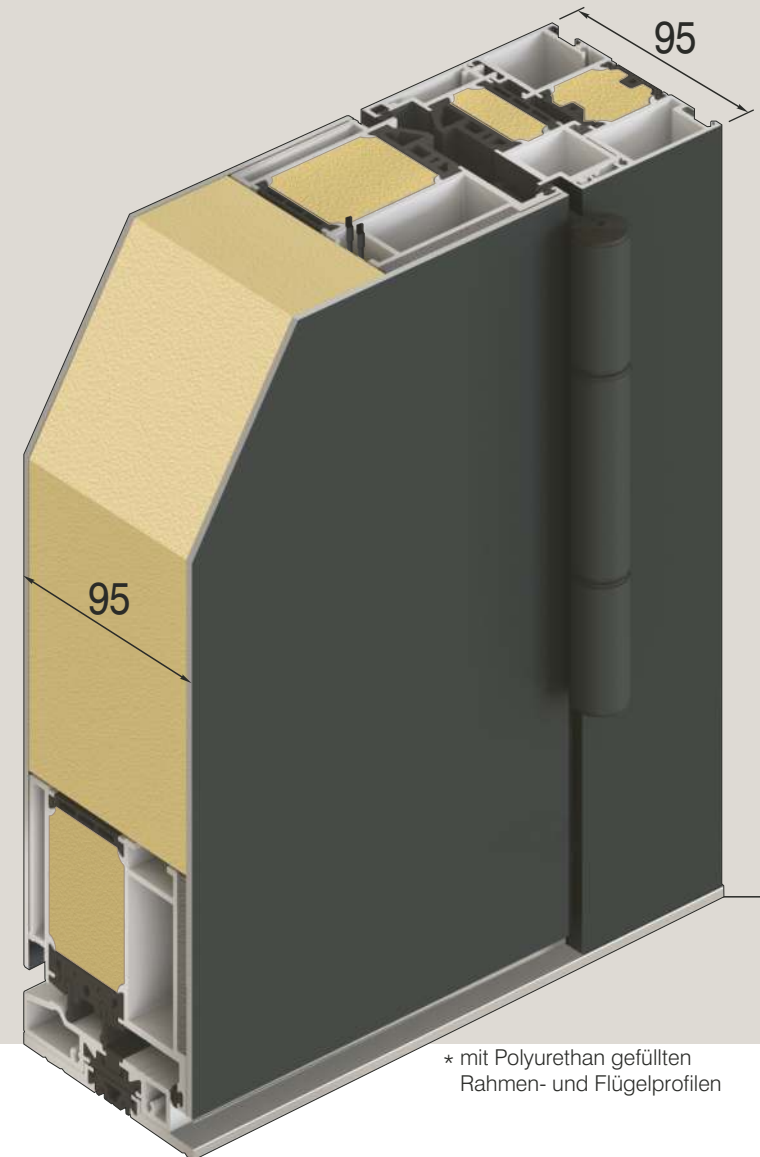

\* mit Polyurethan gefüllten  
Rahmen- und Flügelprofilen



Neue automatische Türdichtung punktet nicht nur in barrierefreier Hinsicht, sondern bietet auch maximale Stabilität.

Heute erleben wir, dass die Anforderungen an barrierefreies Planen, Bauen und Wohnen mehr und mehr in den Mittelpunkt rücken. Doch trotz Barrierefreiheit gerade an Außentüren dürfen weder Wind und Schlagregen noch Lärm in die Innenräume dringen. Mit der neuen automatischen Türdichtung bringt INOTHERM eine Türdichtung auf den Markt, die alle genannten Anforderungen erfüllt. Neue automatische Türdichtung basiert auf der Mechanik-Philosophie, die folgende Pluspunkte mit sich bringt: Haustürkonstruktion.

- Deutlich verbessertes Dichtungssystem und dadurch Schlagregendichtigkeit, Widerstandsfähigkeit bei Windlast sowie Schalldämmwert
- Einfache Wartung, leichte Demontage der Innenschiene zum Wechseln des Dichtprofils
- Werkzeuglose Einstellung
- Parallelabsenkung, automatischer Niveaueausgleich, Überlastschutz
- Automatischer Höhenausgleich
- Barrierefreiheit, geringere Auslösekräfte
- Die Haustür ist serienmäßig mit dem Bodenstatikprofil verbunden / neben der Barrierefreiheit bietet das auch eine maximale Stabilität der Haustürkonstruktion

### NEUE AUTOMATISCHE TÜRABDICHTUNG



### ENTWÄSSERUNGSRINNE 80 mm

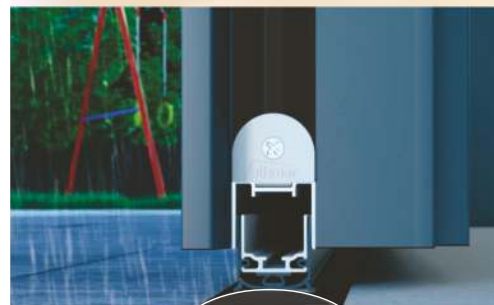
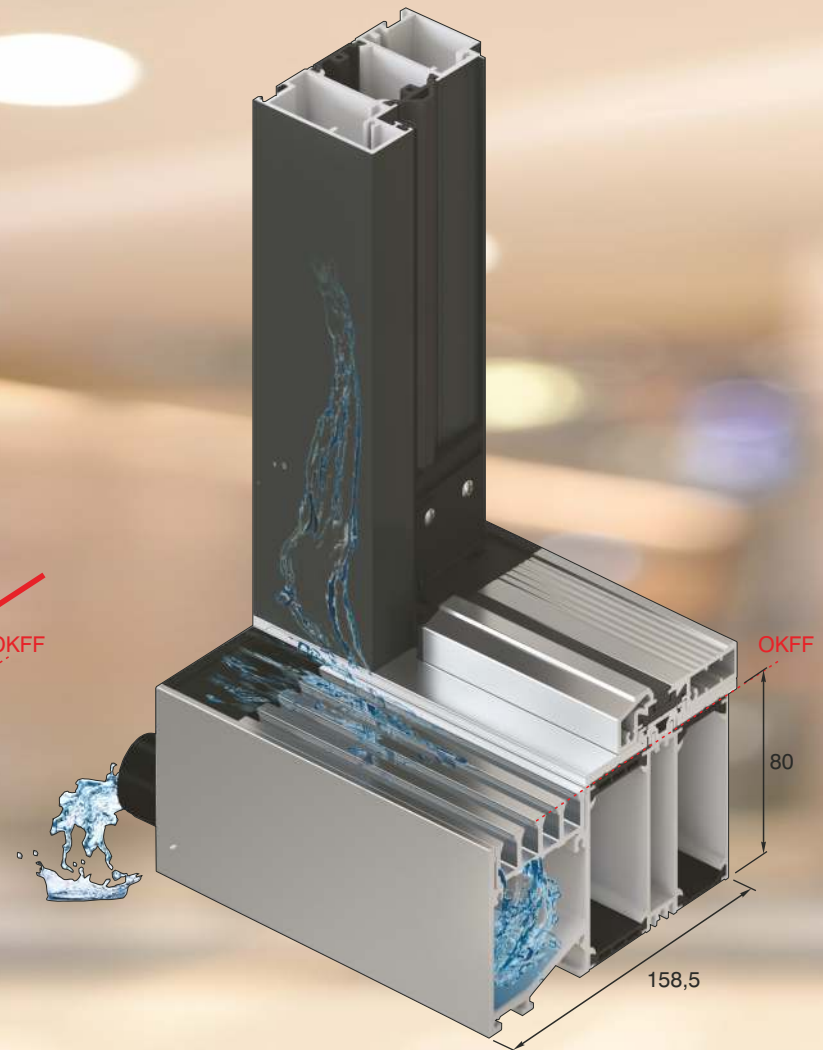

INOTHERM hochwertige Entwässerungsrinne bietet eine kontrollierte Entwässerung vor Ihrem Eingang. Die Entwässerungsrinne sorgt dafür, dass Wasser zuverlässig von der Haustür ferngehalten wird.

#### Vorteile:

- Sichere und schnelle Ableitung auch großer Wassermengen
- Vermeidung von Wasserlachen im Fassadenbereich
- Schutz des Innenraums von Durchfeuchtung
- Nutzung bei Wartung und Pflege

# EXCLUSIVE TÜREN

INOTHERM  
GEBRAUCHS-  
MUSTERSCHUTZ



## VERDECKT LIEGENDE TÜRBANDER



Falls Sie bei der Tür  
verdeckt liegende  
Türbänder wünschen,  
ist dies gegen  
Aufpreis möglich.

## NIEDRIGES SOCKELPROFIL IM SEITENTEIL



Das völlig verdeckt liegende Türband macht die INOTHERM Türe zu einer noch dezenteren und moderneren Hauseingangstüre.

Dabei verbindet es höchste Designansprüche mit robuster Technik, einer Tragkraft von bis zu 120 kg und spürbaren Vorteilen bei der Montage. Die zweiteilige Konstruktion macht das Ein- und Aushängen des Flügels besonders einfach und die komfortable 3D-Verstellung lässt maximalen Spielraum für die Seiten, Höhen und Anpressdruckeinstellung.

Ein niedriges Sockelprofil mag auf den ersten Blick unscheinbar wirken. Doch durch Fortschritte bei der Entwicklung von Haustüren ist es nun möglich, den Blendrahmen hinter der Fassade zu verstecken und so die Aufmerksamkeit auf das niedrige Sockelprofil zu lenken. Unsere Lösung ermöglicht ein besonders niedriges Sockelprofil, ohne die Sicherheit Ihres Zuhauses zu beeinträchtigen. Von außen ist das Sockelprofil bewusst in schwarz gehalten, um es unauffällig zu machen. Auf der Innenseite ist das Sockelprofil in der gleichen Farbe wie der Blendrahmen gehalten.

Farbe - RAL 9005 matt



## Rahmenverbreiterung

### NEUE STATISCHE VERBREITERUNGSELEMENTE

Die Modelle aus dem Exklusiv Programm sind für den Einbau in moderne Neubauten als auch für die Renovierung bestehender Gebäude angemessen. Das Ergänzungsprogramm der Verbreiterungselemente ermöglicht die Fertigstellung der Haustürform auch für den anspruchsvollsten Einbau. Alle Verbreiterungselemente sind außerordentlich stabil mit einer starken Wärmeisolierung und in Breiten von 241 - 800 mm verfügbar. Die hochwertige Fertigstellung ist in alle Richtungen möglich.

### BODENEINSTANDSPROFIL 30 / 40 / 80 mm

Massives, extrem stabiles und 2x thermisch getrenntes Bodeneinstandsprofil aus eloxierten 2,3mm starkem Aluminium wird unterhalb des Bodenstatikprofils angebracht. Das Bodeneinstandsprofil ermöglicht einen optimalen, einfachen und stabilen Haustüreinbau auf den Rohfußboden und sorgt für eine thermische Trennung zwischen dem Innen- und Außenbereich des Bodenaufbaus und verhindert eine s.g. Kältebrücke.

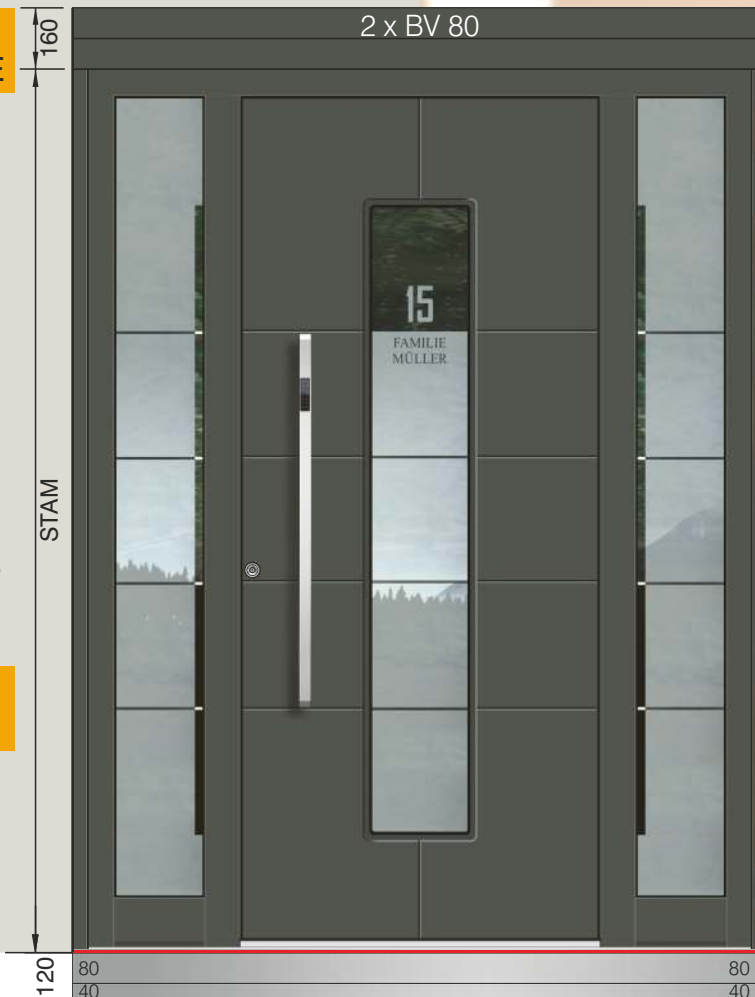

### AGE 1118

RAHMENVERBREITERUNG - 2 x BV 80 - OBEN  
 RAHMENVERBREITERUNG - BV 40 - LINKS + RECHTS  
 BODENEINSTANDSPROFIL - BP 120 / KOMBINATION 80/40 - UNTEN

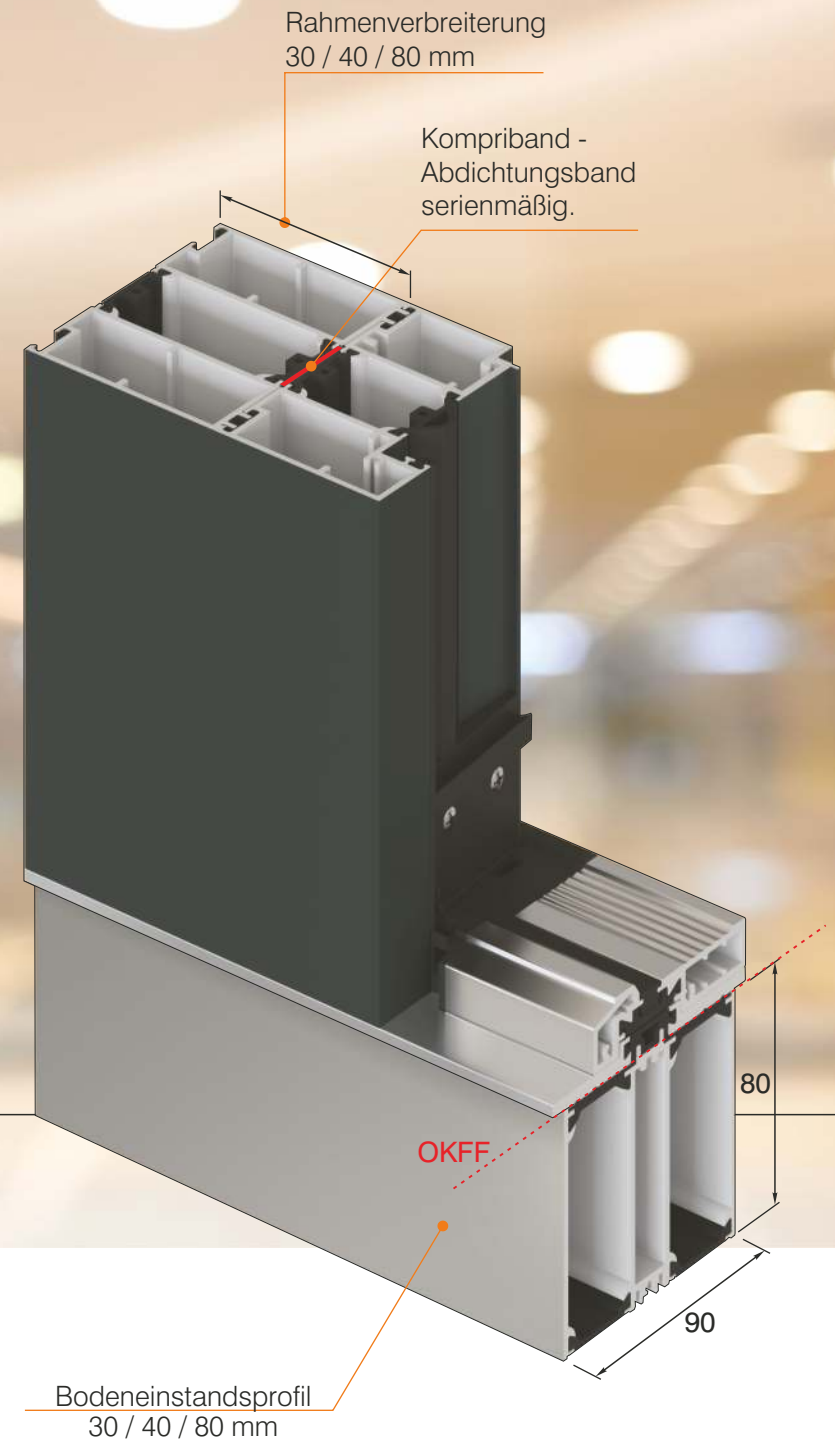



# EXCLUSIVE TÜREN

## Blendrahmenverbreiterung

Blendrahmenverbreiterung  
von der Höhe 241 bis 800 mm

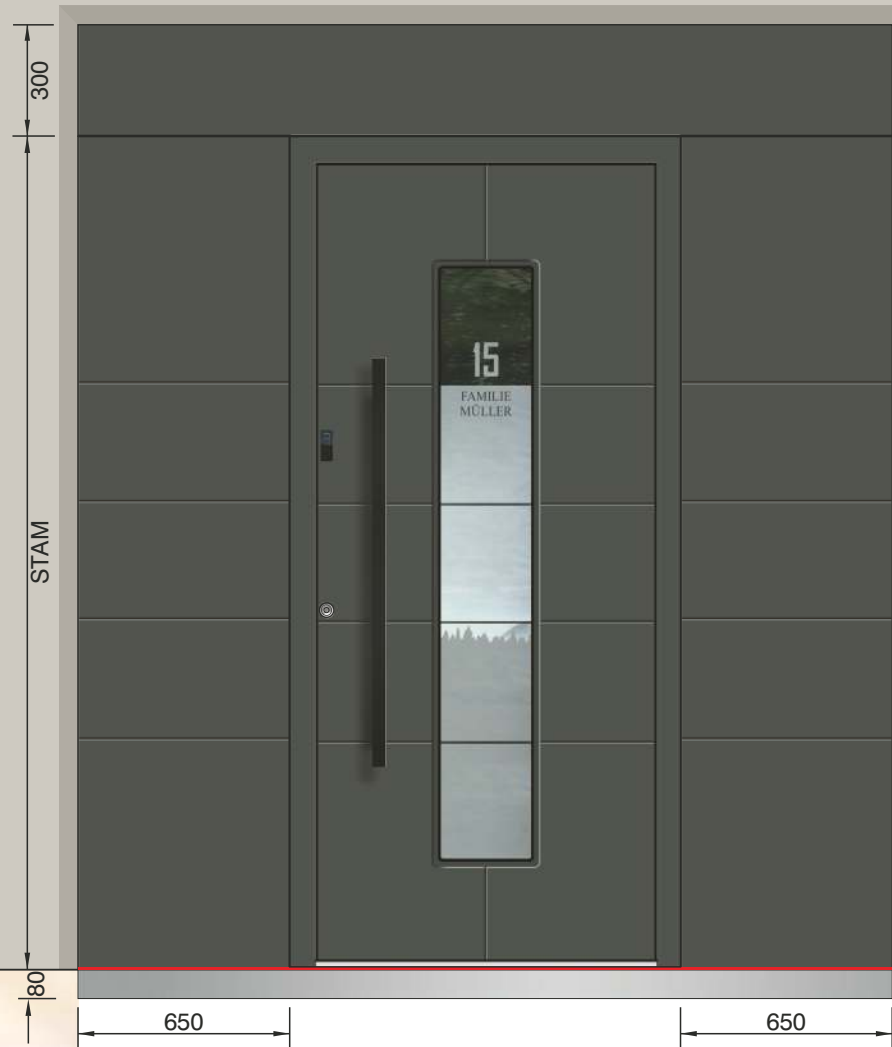
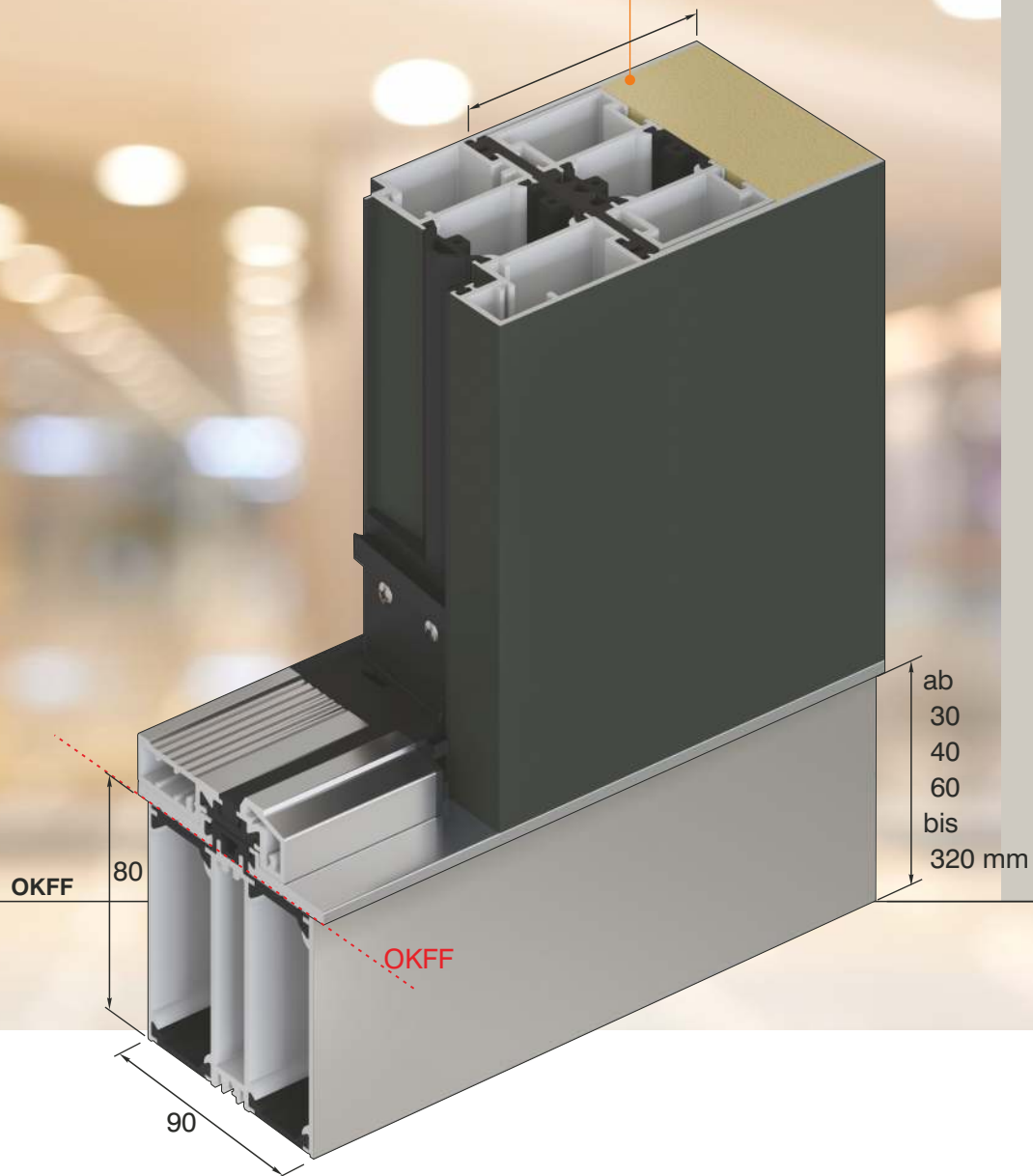

### AGE 1118

BLENDRAHMENVERBREITERUNG - BV < 300 = 300 mm - OBEN  
 BLENDRAHMENVERBREITERUNG - BV < 800 = 650 mm - LINKS  
 BLENDRAHMENVERBREITERUNG - BV < 800 = 650 mm - RECHTS  
 BODENEINSTANDSPROFIL - BP 80 - UNTEN

### GLASMOTIV - MS



Modell AGE 1118 (Glasmotiv MS 6555)

#### GLASMOTIV – MS (Klarglas mit Glasmotiv)

Die Glasmotive faszinieren durch ein Wechselspiel von matten und transparenten Flächen und geben den Haustüren ein ausdrucksvolles und betontes Aussehen.

Bei MS Glasmotiven sind die waagerechten Streifen durchsichtig.

### G2 - ORNAMENTGLAS GRUPPE

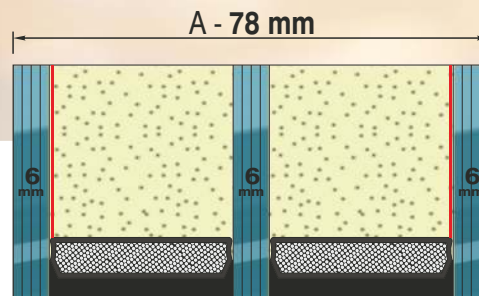

#### 3 SCHEIBEN WÄRMESCHUTZGLAS

(U-Wert=0,5 W/m²K) in Kombination mit Motiv- und Ornamentgläsern

#### GLASKOMBINATIONEN TÜRFLÜGEL

- INNEN - Float klar mit Metallbeschichtung  
- VSG 6 mm klar mit Metallbeschichtung
- MITTIG - Float klar mit oder ohne Motiv  
- Ornamentglas  
- Parsolglas mit oder ohne Motiv
- AUßEN - Float klar mit Metallbeschichtung  
- VSG 6 mm klar mit Metallbeschichtung

Alle anderen Glaskombinationen nach Anfrage

# EXCLUSIVE TÜREN

## ORNAMENTGLAS GRUPPE - G4



## GLASMOTIV - MSS



Modell AGE 1118 (Glasmotiv MS 6555)

### GLASMOTIV – MSS (Satinatoglas mit Glasmotiv)

Falls der Kunde kein durchsichtiges Glas wünscht, kann er das Satinatoglas mit Glasmotiv MSS bestellen. Hinsichtlich der verschiedenen Haustürfarben kann der Kunde zwischen Satinato weiß, blau oder grün wählen.

### GLASKOMBINATIONEN SEITENTEIL

- INNEN - Float klar mit Metallbeschichtung  
- VSG 6 mm klar mit Metallbeschichtung
- MITTIG - Float klar mit oder ohne Motiv  
- Ornamentglas  
- Parsolglas mit oder ohne Motiv
- AUßEN - Float klar mit Metallbeschichtung  
- VSG 6 mm klar mit Metallbeschichtung

Alle anderen Glaskombinationen nach Anfrage

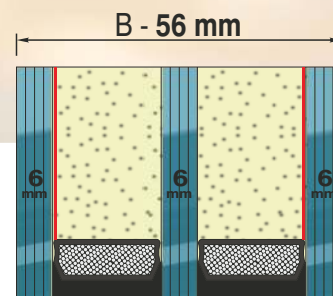

### 3 SCHEIBEN WÄRMESCHUTZGLAS

(U-Wert=0,5 W/m<sup>2</sup>K) in Kombination mit Motiv- und Ornamentgläsern





## Farben

### FARBIGE ROLLENTÜRBÄNDER BEI FARBEN GRUPPE F UND F1

Um eine schönere und harmonischere Innenoptik zu erhalten, sind bei Farben Gruppe Feinstruktur / Metallic serienmäßig und ohne Aufpreis automatisch auch die Rollentürbänder in passender Farbe. Bei allen anderen Farben sind die Rollentürbänder serienmäßig in der Farbe EV1 oder als Option gegen Aufpreis: pulverbeschichtet in Farbe aus Gruppe F2 oder F3.

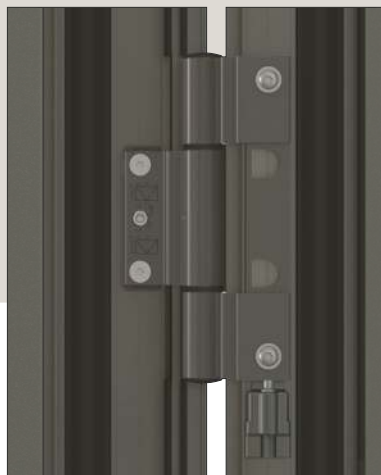

**F** - STANDARDFARBE  
RAL 9016 GLÄNZEND  
(IM PREIS INBEGRIFFEN)

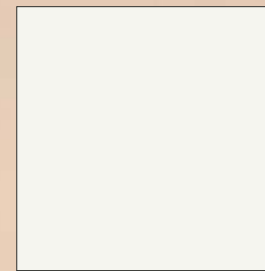

RAL 9016 - Verkehrsweiß

**F1** - FARBEN GRUPPE: FEINSTRUKTUR / METALLIC (AUFPREIS)

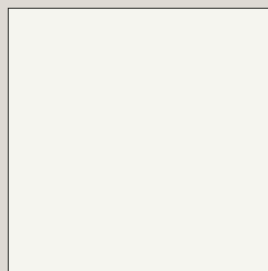

RAL 9016 FS - Verkehrsweiß



RAL 7044 FS - Seidengrau



RAL 9007 FS - Graualuminium

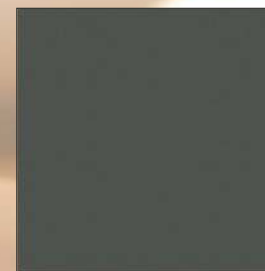

RAL 7043 FS - Verkehrsgrau



RAL 8007 FS - Rehbraun

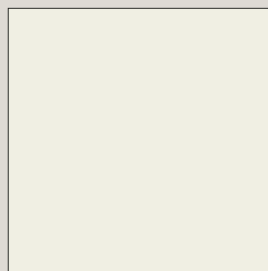

RAL 9010 FS - Reinweiß



RAL 7030 FS - Steingrau



70 784 FS - Grau Sprengel



71 334 FS - Anthrazitgrau



RAL 8014 FS - Sepiabraun



RAL 9006 FS - Weißaluminium



RAL 7039 FS - Quarzgrau



80 077 FS - Eisenglimmer  
DB 703



RAL 7016 FS - Anthrazitgrau



RAL 8022 FS matt -  
Dunkelbraun

**10**  
Jahre  
Garantie

Auf die Witterungsbeständigkeit gegen unnatürliche Farbänderungen und Rissbildung auf den Oberflächen und auf eloxierten und pulverbeschichteten Alu-Türprofilen.

# EXCLUSIVE TÜREN

## Für Menschen mit Kreativität.

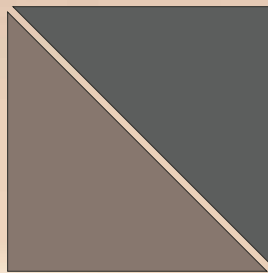

Nach Kundenwunsch

### FARBEN GRUPPE 5 (AUFPREIS) - F5

- ALLE ANDEREN FARBEN NACH RAL - FARBKARTE (MATT ODER GLANZ)
- ALLE ANDEREN FEINSTRUKTUR FARBEN

### FARBEN GRUPPE MATT (AUFPREIS) - F2

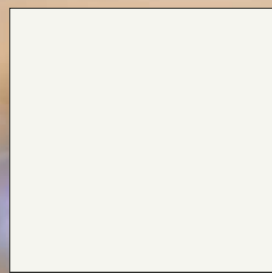

RAL 9016 MATT - Verkehrsweiß

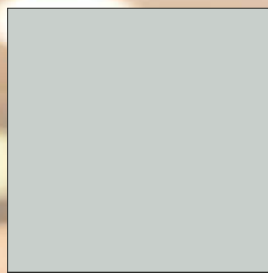

RAL 7035 MATT - Lichtgrau



RAL 7005 MATT - Mausgrau

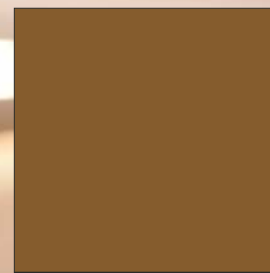

RAL 8003 MATT - Lehm Braun

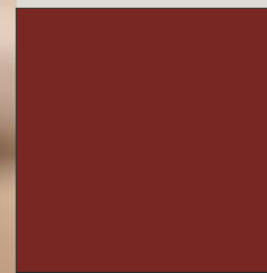

RAL 3004 MATT - Purpurrot

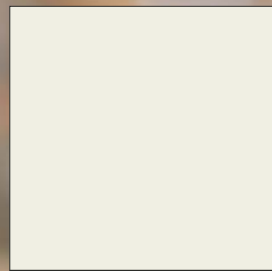

RAL 9010 MATT - Reinweiß

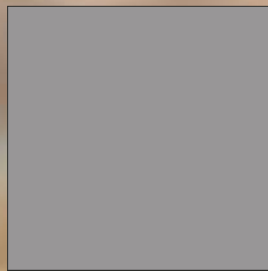

RAL 7036 MATT - Platingrau

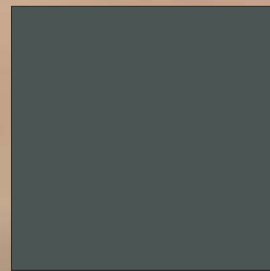

RAL 7012 MATT - Basaltgrau



RAL 8016 MATT - Mahagonibraun



RAL 6005 MATT - Moosgrün

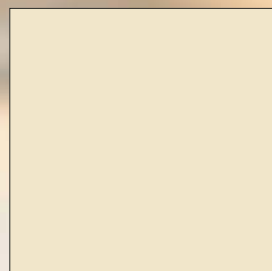

RAL 1013 MATT - Perlweiß



RAL 7037 MATT - Staubgrau

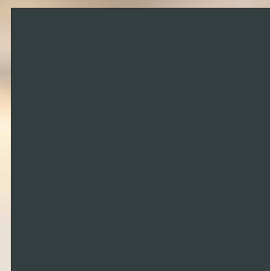

RAL 7016 MATT - Anthrazitgrau

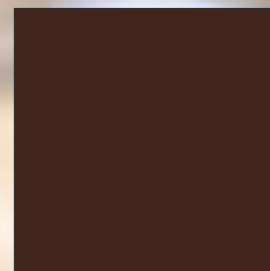

RAL 8017 MATT - Schokoladenbraun

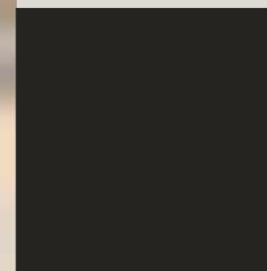

RAL 9005 MATT - Tiefschwarz

### FARBOBERFLÄCHEN

Die Beurteilung der Beschichtungsqualität nach RAL - Gütesicherung (RAL RG 631) hat ohne Hilfsmittel, für Außenbauteile in einem Abstand von 5 m, für Innenbauteile in einem Abstand von 3 m zu erfolgen. Kleine Pickel, Kratzer, Schleifspuren und Schweißnähte, die aus diesen Entfernungen nicht deutlich sichtbar sind, stellen keinen Mangel und somit auch keinen Reklamationsgrund dar.

### SILIKON - STANDARD FARBE

Die Glasversiegelung bei Haustürfüllungen ist standardmäßig in dunkler Farbe Anthrazit - Schwarz, passend zum Warme Kante Abstandhalter.





## Hochwetterfeste Farben

BESONDERE  
HOCHWETTERFESTE  
FARBEN

### SERIE 68

**20** Jahre Garantie

Türen aus dem EXKLUSIV Programm halten auch anspruchsvollen klimatischen Einflüssen stand. Extreme Bedingungen wie salziger Seewind, intensive Sonneneinstrahlung oder aggressiver Smog können die Haltbarkeit der Außenfarbe beeinträchtigen. Um die pulverbeschichteten Türen und Zubehörteile optimal zu schützen, empfehlen wir daher die Wahl einer Farbe aus der SERIE 68 in Kombination mit nautischem Edelstahl. Mit der Farbe SERIE 68 wird die Außenseite der Tür vor Witterungseinflüssen geschützt, während die Innenseite durch die Auswahl eines beliebigen Dekors aus unserem Angebot an das Innere des Hauses angepasst werden kann.

#### AGE 1041 B

Relief nur außen

Zubehör  
Griff außen ZAE 216 B

Farbe 68/72141  
Türspion BT 19 EB  
Seitenteil ST 01 / WG / 400  
Glasmotiv MS 6026/S +  
Hausnummer HFG  
Option: Fingerscan BT 670  
Black Edition Paket  
Glasvordach



#### INNENANSICHT

Bei allen Exklusiv Modellen können Sie die Innenfarbe der Tür wählen. Wählen Sie diejenige, die am besten zu Ihrer Wohnung passt und mit dem restlichen Dekor eine Einheit bildet. Oder Sie wählen eine, die sich abhebt.



**20**  
Jahre  
Garantie

Auf die Witterungsbeständigkeit gegen unnatürliche Farbänderungen und Rissbildung auf den Oberflächen und auf eloxierten und pulverbeschichteten Alu-Türprofilen.

## EXCLUSIVE TÜREN

Für Menschen mit Kreativität.

### FARBEN GRUPPE 68: STUMPFMATT HOCHWETTERFEST (AUFPREIS) - **F3**

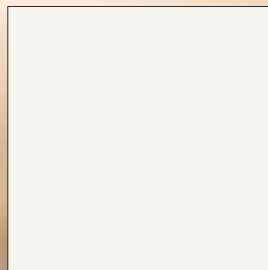

68/10591 - Bianco 4601



68/90512 - C31 Anodized



68/72142 - Argento 4602



68/90513 - C4 Anodized



68/60960 - C34 Anodized



68/90510 - CO Anodized



68/15236 - Champagne



68/72143 -  
Dark Blue-Grey Anodized



68/15237 - Deore 4602



68/60964 - Deore 4603



68/72141 - Argento 4601



68/72144 - Terra 4602



68/72147 - Grey Classic 4602

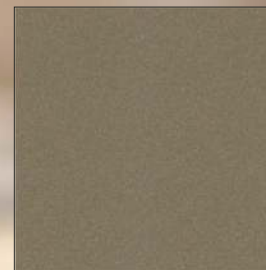

68/15235 - C32 Anodized



68/80479 - C35 Anodized

### ELEGANZ TRIFFT DESIGN: NACHFRAGE NACH STUMPFMATTEN OBERFLÄCHEN STEIGT.

Stumpfmatt Oberflächen liegen im Trend: sowohl in der Architektur, als auch im Automotive-, Sport- und Einrichtungs-Bereich. Was das Auge erfreut, stellt die Beschichter jedoch vor große Herausforderungen. Mit TIGER Drylac® Serie 68 stumpfmatt ist es TIGER Coatings gelungen, eine neue Generation von hochwetterfesten Pulverbeschichtungen zu entwickeln. Die innovative Beschichtungslösung deckt – je nach Farbe – einen Glanz-Bereich von 12 bis 4 Einheiten ab. Kombiniert mit Metallic-Bonding der zweiten Generation wird eine sehr gute Annäherung an die C0-C35 Eloxaltypen erreicht. Das Ergebnis: eine Oberfläche mit samtweicher Haptik, die die Wertigkeit des Objektes unterstützt.



## Holzdekore

### HOLZ- UND DESIGN DEKOR AUF ALUMINIUM - HAUSTÜREN

Palisander, Eiche, Nussbaum,  
Mahagoni, Kirsche, Oregon, Bergkiefer,  
Golden Oak und weitere Holzdekore  
und Design Dekore nach der  
INOTHERM FARBKARTE sind durch  
die Pulverbeschichtung möglich.  
Auch auf Aluminium - Haustüren.

### 30 DEKORE ZUR AUSWAHL

Insgesamt können Sie, bis auf  
wenige Ausnahmen, die meisten  
unserer Modelle in Holzdekor oder  
Design Dekor erhalten. Dabei stehen  
Ihnen 30 verschiedene Dekore zur  
Auswahl. Ein umfangreiches Spektrum  
von hellen bis dunklen Tönen sowie  
Dekoren mit starker und schwacher  
Maserung bieten Ihnen hierbei viel  
Platz für individuelle  
Gestaltungsmöglichkeiten.  
Die Haustüren können komplett in  
Dekor oder in Kombination mit  
anderen Farben(zweifarbige) beschichtet  
werden .

### UNSERE HOLZDEKOR HINWEISE FÜR SIE:

Die Holzdekor Maserung orientiert  
sich standardmäßig immer nach  
den dominierenden  
Haustürmotiven.

### F4 - FARBEN GRUPPE: HOLZDEKOR CLASSIC MATT (AUFPREIS)



HD 221 - Eiche Weiß



HD 206 - Eiche Golden



HD 213 - Douglasie



HD 211 - Bergkiefer



HD 228 - Kirsche Hell



HD 209 - Eiche Hell



HD 224 - Eiche Finline



HD 207 - Eiche Dunkel



HD 222 - Bergkiefer Honig



HD 227 - Nussbaum



HD 205 - Golden Oak



HD 223 - Eiche Rustikal



HD 210 - Mooreiche



HD 212 - Oregon



HD 225 - Nussbaum Rustikal



# EXCLUSIVE TÜREN

## Für Menschen mit Kreativität.

### FARBEN GRUPPE: DESIGN DEKOR (AUFPREIS) - **F4**



DD 424 - Eiche  
Finline Rustik Hell



DD 415 - Split Eiche Hell



HD 229 - Teak



DD 423 - Beton Natur



DD 406 - Kupfer



DD 425 - Eiche  
Finline Rustik Dunkel



DD 416 - Split Eiche Dunkel



HD 204 - Mahagoni



DD 421 - Mineral Grau

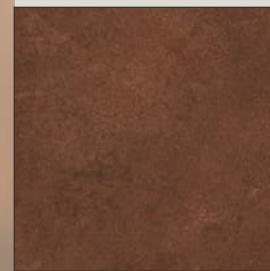

DD 420 - Rost Natur



DD 426 - Berg Eiche  
Hell



DD 417 - Split Eiche Antik



HD 202 - Palisander



DD 422 - Mineral Braun



DD 402 - Rost

### UNSERE HOLZDEKOR HINWEISE FÜR SIE:

Die Holzdekor Maserung orientiert sich standardmäßig immer nach den dominierenden Haustürmotiven.

### FARBOBERFLÄCHEN

Die Beurteilung der Beschichtungsqualität nach RAL - Gütesicherung (RAL RG 631) hat ohne Hilfsmittel, für Außenbauteile in einem Abstand von 5 m, für Innenbauteile in einem Abstand von 3 m zu erfolgen. Kleine Pickel, Kratzer, Schleifspuren und Schweißnähte, die aus diesen Entfernungen nicht deutlich sichtbar sind, stellen keinen Mangel und somit auch keinen Reklamationsgrund dar.

### SPEZIFIKEN BEI HOLZDEKOR CLASSIC / DESIGN DEKOR

Die Beschichtung mit Holzdekor und Design-Dekor ist spezifisch und nicht generell / überall machbar. Bei Türmodellen mit Relief kann es bei Beschichtung mit Hochglanz-Holzdekoren oder bestimmten Design Dekoren zu Farbuneinheiten auftreten. In solchen Fällen kann man aufs Relief ohne Aufpreis verzichten.

\* Aufgrund fertigungstechnischer Gegebenheiten können Farb- und Strukturabweichungen zwischen den Darstellungen und den Originalprodukten auftreten.



## Verriegelung

### TÜRÖFFNUNGSSPERRE MIT VIERKANT-STIFT

Ohne Risiko!  
Die Türspaltsicherung TSH.  
Das bedeutet: die Tür öffnet ohne  
Risiko. TSH ist der Zusatzschutz,  
auf den Verlass ist.

Kein Spion notwendig.  
Keine Kette notwendig.  
Keine Kratzer, kein Schaden  
der Kette.

Kein zusätzlicher Schlüssel  
notwendig, da Ver- und Entriegelung  
über den Hauptschlosskasten  
möglich ist.



### OPTIONAL BTS 5 TSH

6-fach Verriegelung mit  
Rundbolzen und Haken  
mit Türspaltsicherung  
Edelstahl  
Dornmass 45 mm



GRÖßEN: S / M /  
L / XL / XXL / JUMBO

### OPTIONAL ATM 6

5-fach Automatik-  
Mehrfachverriegelung mit  
Rundbolzen und Haken  
Edelstahl  
Dornmass 45 mm

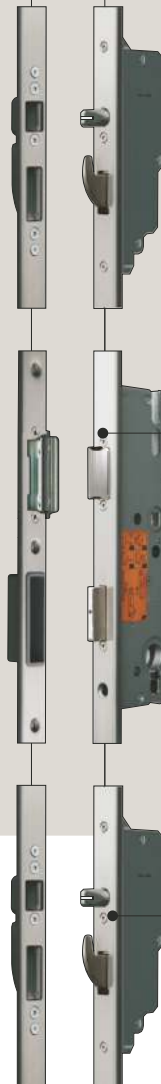

GRÖßEN: S / M /  
L / XL / XXL / JUMBO

### AUTOMATIK- MEHRFACHVERRIEGELUNG

Bei der neuen Automatik-  
Mehrfachverriegelung fahren gleich vier  
Verriegelungselemente 20 mm aus.  
Der Automatik-Fallenbolzen integriert  
einen mechanischen Auslöser,  
der bei Berührung mit dem Rahmenteil  
das Herausfahren des Fallenbolzens  
und des Schwenkhakens erwirkt.  
Darüber hinaus kann der Riegel im  
Hauptschloss über den Zylinder nach-  
geschlossen und der Drücker somit  
blockiert werden. Über den Drücker  
oder den Schlüssel werden die  
Elemente des Nebenschlosskastens  
wieder eingefahren, gespannt und für  
die nächste Auslösung arretiert.



FALLE



### OPTIONAL PROFILZYLINDER

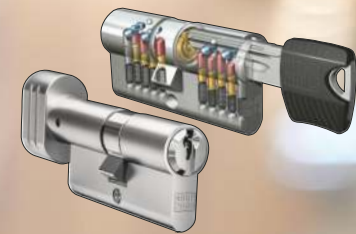

#### K100 - optional

Freilauf Profil Spezial -  
Bohrschutz mit Sicherungskarte und  
6 Schlüsseln Not - und Gefahrenfunktion

#### K100 K - optional

Freilauf Profil Spezial -  
Bohrschutz mit Sicherungskarte und  
6 Schlüsseln Not - und Gefahrenfunktion  
mit Knauf

#### K100 S - optional

Schlüssel

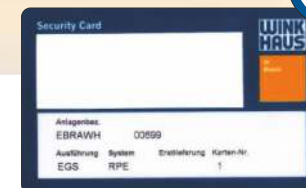

# EXCLUSIVE TÜREN

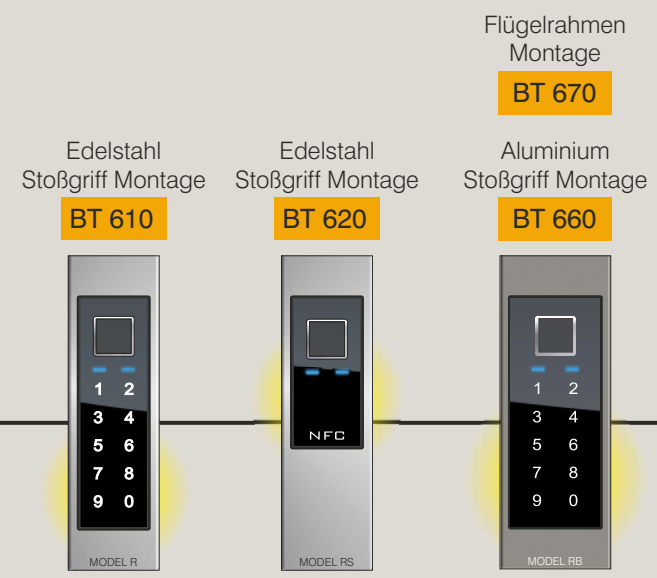
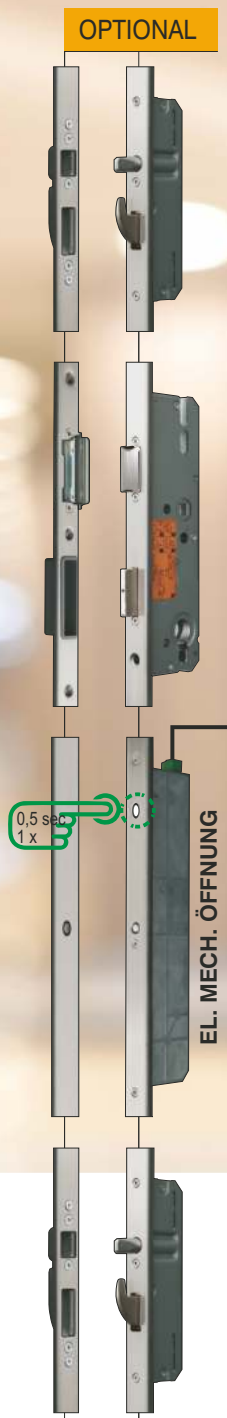

Flügelrahmen  
Montage  
**BT 670**

Die gewünschte Betriebsart (Tag- oder Nachtbetrieb) lässt sich über die Taste an der GENIUS-Türverriegelung wählen.

### Tagbetrieb - LED leuchtet weiß

- Die Tür ist durch die Falle geschlossen.
- Bei einem Öffnungsvorgang wird die Falle am Türschloss eingezogen.
- Diese Betriebsart empfiehlt sich für Türen mit starkem Publikumsverkehr.

### Nachtbetrieb - LED leuchtet blau

- Der Verschluss wird nach jedem Öffnungsvorgang automatisch verriegelt.
- Ein Öffnungsvorgang leitet die Entriegelung des Verschlusses ein.
- Die Falle am Türschloss wird für ca. 7 Sek. eingezogen, falls die Tür nicht schon vorher geöffnet wurde. Anschließend wird der Verschluss wieder verriegelt.

**Hinweis:** Soll die Tür verriegelt werden (z. B. nachts oder bei Abwesenheit), muss auf Nachtbetrieb umgeschaltet werden.

### OPTION GEGEN AUFPREIS: TAGESFUNKTION

#### Tagesentriegelung in Kombination mit elektrischem Türöffner BT 7

- Verriegelung an Tagbetrieb einschalten
- Elektrischen Türöffner an Tagesfunktion
- Tagesfalle nach oben oder unten schalten.

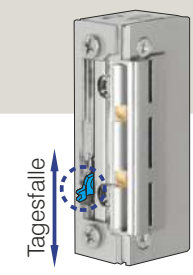

### SICHERUNGSKASTEN

Sicherungskasten mit eingebautem Trafo 24 V/220 V, mit automatischer Sicherung und Stromanschluss 230 V, AC 50/60 Hz. Vorgefertigt für Gegensprechanlage und zweites Relais.



### GENIUS-SYSTEM

## Komplettes inoSmart

- 5-fach Bolzen-Schwenkriegel mit elektromechanischem Antrieb aus Edelstahl
- durchlaufende Schließleiste
- **FZG** (Freilauf-Zylinder für Getriebebeschlösser) einschließlich 6 Schlüsseln

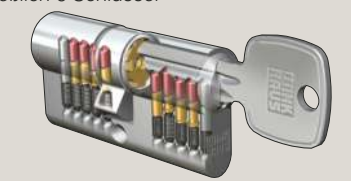

- Tag-/Nacht Betrieb
- Fingerscan mit Codetaster, NFC (Smartphone)
- Sicherheitsrosette außen
- Steuerung mit der Smartphone Applikation (Android oder Apple)
- Kabelübergang mit Steuerungseinheit

Sobald die Haustüre geschlossen wird, erfolgt die automatische Verriegelung. Die Entriegelung erfolgt entweder über Ihren Zylinderschlüssel oder komfortabel durch die Fingerprint Bedienung.

Zusätzlich ist der Schnellöffnungsmechanismus **GENIUS COMFORT** eingebaut, der eine einfache Öffnung der Genius über den Drücker an der Innenseite der Tür ermöglicht.

### OPTIONAL CB Funktion

Sobald die Haustüre geschlossen wird, erfolgt die automatische Verriegelung. Die Entriegelung erfolgt von innen durch Betätigung des Drückers, von außen über Ihren Zylinderschlüssel. Zusätzlich ist eine Entriegelung von innen über die Sprechanlage, Taster... von außen über ein anderes Zutrittskontrollsystem möglich.



Mehr Komfort und Sicherheit



DIE INOSMART FINGERSCANS TRETEN ÜBER DAS SMARTPHONE IN EINE NEUE EPOCHE



- Steuerung über die Smartphone-Applikation (Android und iOS)
- Ausgezeichnete Übersicht und einfaches hinzufügen und löschen von Fingerabdrücken
- Der Leser hat eine Speicherkapazität von 100 Fingerabdrücken, 100 Zahlencodes oder 100 Smartphone Geräten
- 360 Grad –Anerkennung des Fingerabdruckes
- Automatische Erkennung von Fingerabdruckänderungen
- Für einen Nutzer können mehrere Fingerabdrücke, Zahlencodes oder Smartphone Geräte eingetragen werden
- Umbenennung von Administratoren und Nutzern
- Steuerung mit der eingebauten Tür LED Beleuchtung
- Automatisches notieren des sicheren Tagesgeschehens.
- Speicherung der letzten 150 Ereignisse.
- Zeitplan zur Nutzerbegrenzung und Einstellung der LED Beleuchtung.
- Analyse des Fingerabdrucks, ob der geeignet ist für die Identifikation
- Automatische Anpassung der LED-Beleuchtung bei Sonnenaufgang/-untergang
- Analyse der Fingerabdruckqualität
- Öffnungsmöglichkeit mit Hilfe eines Smartphones oder einer Fernbedienung
- Löschen Sie den Eintrag „Benennung des Administrators und des Benutzers“

Bündige Montage im Aluminium Griff der Mulde

BT 660

Edelstahl Stoßgriff Montage

BT 610

Edelstahl Stoßgriff Montage

BT 620



Flügel Montage

BT 670

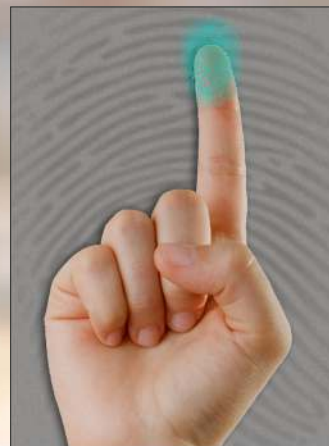

Analyse des Fingerabdrucks





# EXCLUSIVE TÜREN



Bluetooth Öffnung    Öffnung mit Handy

**BT 680**



Öffnung mit  
Funkfernbedienung

**BT 680 B KEY**



## Sicherungskasten

Sicherungskasten mit eingebautem Trafo 24 V/220 V, mit automatischer Sicherung und Stromanschluss 230 V, AC 50/60 Hz. Vorgerichtet für Gegensprechanlage und zweites Relais.

## WAS IST DAS?

Wir stellen Ihnen die neue Generation des INOSMART Fingerscanners vor, der ebenso wie die ausgezeichneten Inotherm Haustüren, Synonym für Qualität, Sicherheit und Komfort darstellt. Es ist ein unverzichtbarer Bestandteil der Haustüre. Der INOSMART Fingerscanner ermöglicht einen bequemen und sicheren Eintritt ins Haus für die ganze Familie und hebt die Sorgen wegen verlorener Schlüssel auf.

## WIE FUNKTIONIERT ES?

Der INOSMART Fingerscanner lässt sich in den Flügel oder in den Edelstahlaußengriff einbauen. Die Funktionen werden über die Taster in der Steuereinheit durchgeführt, die im Türflügel am Kabelübergang eingebaut sind, oder mit Hilfe des Smartphones. Die Verbindung zwischen des Lesers und der Steuereinheit ist mit einem hohen Verschlüsselungsniveau geschützt, deshalb ist der Einbruch ins Gerät nicht möglich. Es stehen zwei Relais-Ausgänge zur Verfügung. Einer zur Türöffnung, der andere für eine zusätzliche Funktion (Z.B. zur Öffnung der Garage oder zur Auslösung der Alarmanlage)

## UND DIE SICHERHEIT?

Zur zusätzlichen Sicherheit und schnelleren Tätigkeit sorgt der neue Fingerscanner mit der 3D Technologie und der INOSMART mit neuem Algorithmus zur Erkennung der Fingerabdrücke, die eine noch schnellere und zuverlässigere Funktion ermöglicht. Es ist unmöglich, aus diesem Kode das Fingerabdruckbild wieder zu bekommen. Alles wird aber mit der Steuereinheit noch zusätzlich verschlüsselt, so dass der Missbrauch praktisch unmöglich ist.

## IST DAS ALLES?

Mit Inosmart können Sie die Tür auch mit Hilfe einer Codetastatur, eines Smartphones oder einer Fernbedienung in Form eines Schlüsselanhängers öffnen. Das integrierte Zeitplansystem ermöglicht die Beschränkung des Zugriffs für jeden Benutzer. Der Fingerabdruckscanner ermöglicht eine Leuchtkraftsteuerung der integrierten LED-Beleuchtung mit automatischer Sonnenuntergangs-/Sonnenaufgangserkennung

## IST MEIN FINGERABDRUCK FÜR DIE BIOMETRISCHE IDENTIFIZIERUNG GEEIGNET?

Der Fingerabdruck ändert sich ständig und individuelle Veränderungen wie leichte Verletzungen, trockene Haut oder Erkrankungen in Form von Schäden an der Oberfläche des Fingerabdrucks sind mit bloßem Auge nicht zu erkennen. Die fortschrittliche Inosmart-APP ermöglicht eine effiziente Analyse des Fingerabdrucks sowie Eignung des Fingerabdruckes und erkennt das Fingerabdruckbild, wie man es von biometrischen Sensoren kennt.

### Stoßgriff Serie 200



ZAE 207

750 mm

ZAE 208

950 mm

ZAE 211

1100 mm

ZAE 214

1400 mm

ZAE 215

1500 mm

ZAE 216

1600 mm

ZAE 217

1700 mm

ZAE 218

1800 mm



Option:

INOSMART Fingerscan  
- einzelner Beleuchtung

### Aluminium Stoßgriff

#### Optionen Stoßgriff:

- Schwarz (B)
- Andere Farbe (AF) - Aufpreis
- Farbige Edelstahl-Look (E) - Aufpreis
- Led Beleuchtung - Aufpreis
- Fingerscan - Aufpreis
- Vorrichtung für Fingerscan - Aufpreis

#### Farboptionen Stoßgriff



Gleichfarbig  
wie Tür (TF)  
Standard



Schwarz (B)  
Option



Andere Farbe (AF)  
Aufpreis



Farbig -  
Edelstahl-Look (E)  
Aufpreis

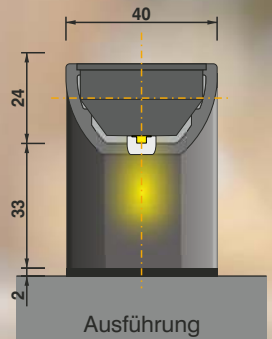

Ausführung

# EXCLUSIVE TÜREN

Option:  
LED Beleuchtung  
- durchgehend

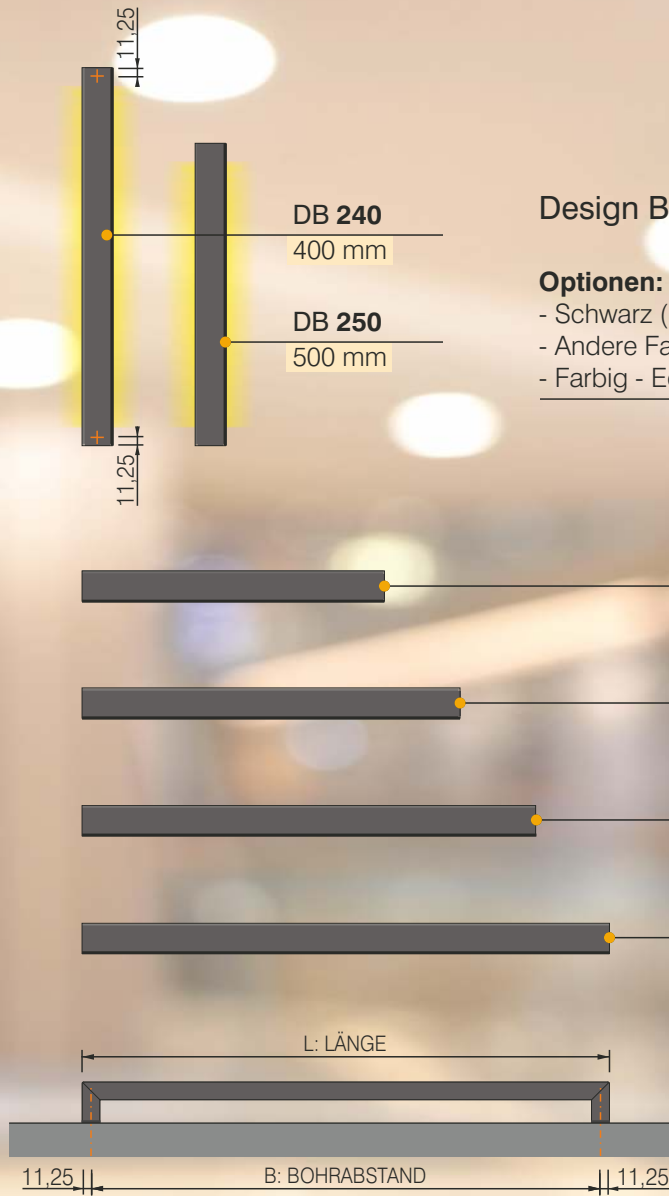
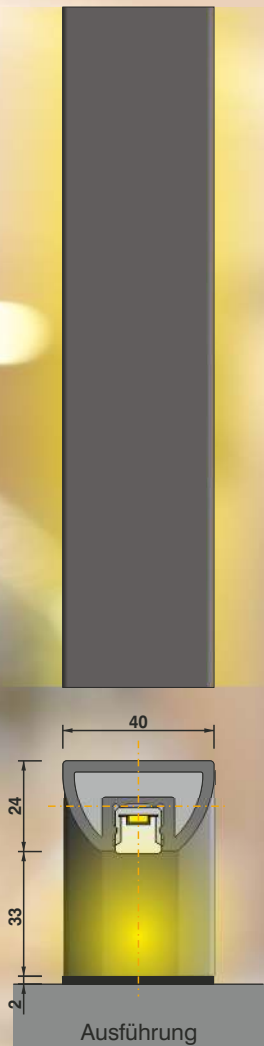

## Design Beleuchtung

### Optionen:

- Schwarz (B)
- Andere Farbe (AF) - Aufpreis
- Farbig - Edelstahl-Look (E) - Aufpreis

**ZAE 240**  
400 mm

**ZAE 250**  
500 mm

**ZAE 260**  
600 mm

**ZAE 270 ML**  
601 - 1150 mm



## Aluminium Stoßgriff - Quer

### Optionen Stoßgriff:

- Schwarz (B)
- Andere Farbe (AF) - Aufpreis
- Farbig - Edelstahl-Look (E) - Aufpreis
- Led Beleuchtung - Aufpreis

### Farboptionen Stoßgriff



Gleichfarbig  
wie Tür (TF)  
Standard



Schwarz (B)  
Option



Andere Farbe (AF)  
Aufpreis



Farbig -  
Edelstahl-Look (E)  
Aufpreis



## Stoßgriff Serie 600



Edelstahl Stoßgriff

**Optionen Stoßgriff:**

- Poliert (P) - Aufpreis
- Nautic Material (N) - Aufpreis

- ZAE 605  
550 mm
- ZAE 607  
750 mm
- ZAE 609  
950 mm
- ZAE 611  
1100 mm
- ZAE 614  
1400 mm
- ZAE 615  
1500 mm
- ZAE 616  
1600 mm

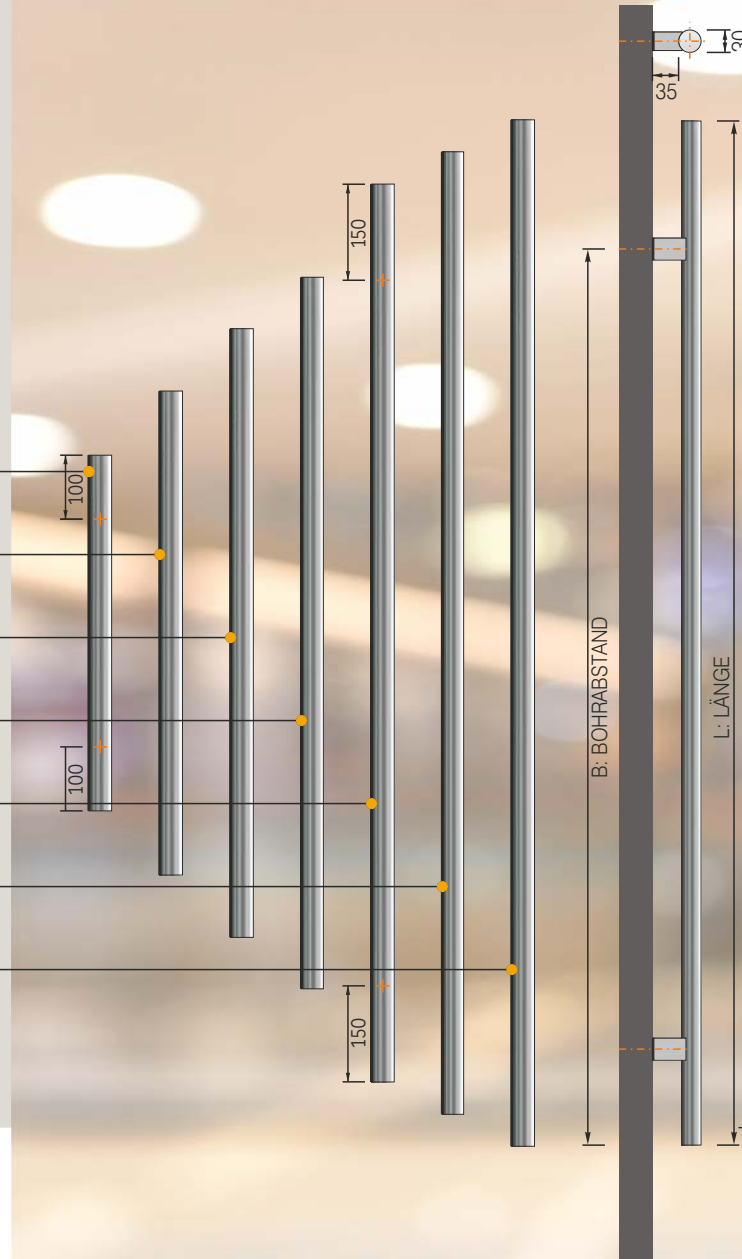

## Stoßgriff außen flügelang



Edelstahl Stoßgriff

**Optionen Stoßgriff:**

- Poliert (P) - Aufpreis
- Nautic Material (N) - Aufpreis

Wichtig: Bis zu einer maximalen Haustürhöhe (STAM) von 2700 mm ausführbar.

**Farboptionen Stoßgriff**



Edelstahl matt  
Standard

Edelstahl Poliert (P)  
Aufpreis

Nautic Material  
AIS 316L (N)  
Aufpreis

# EXCLUSIVE TÜREN

## Stoßgriff außen flügellang

## Stoßgriff Serie 700

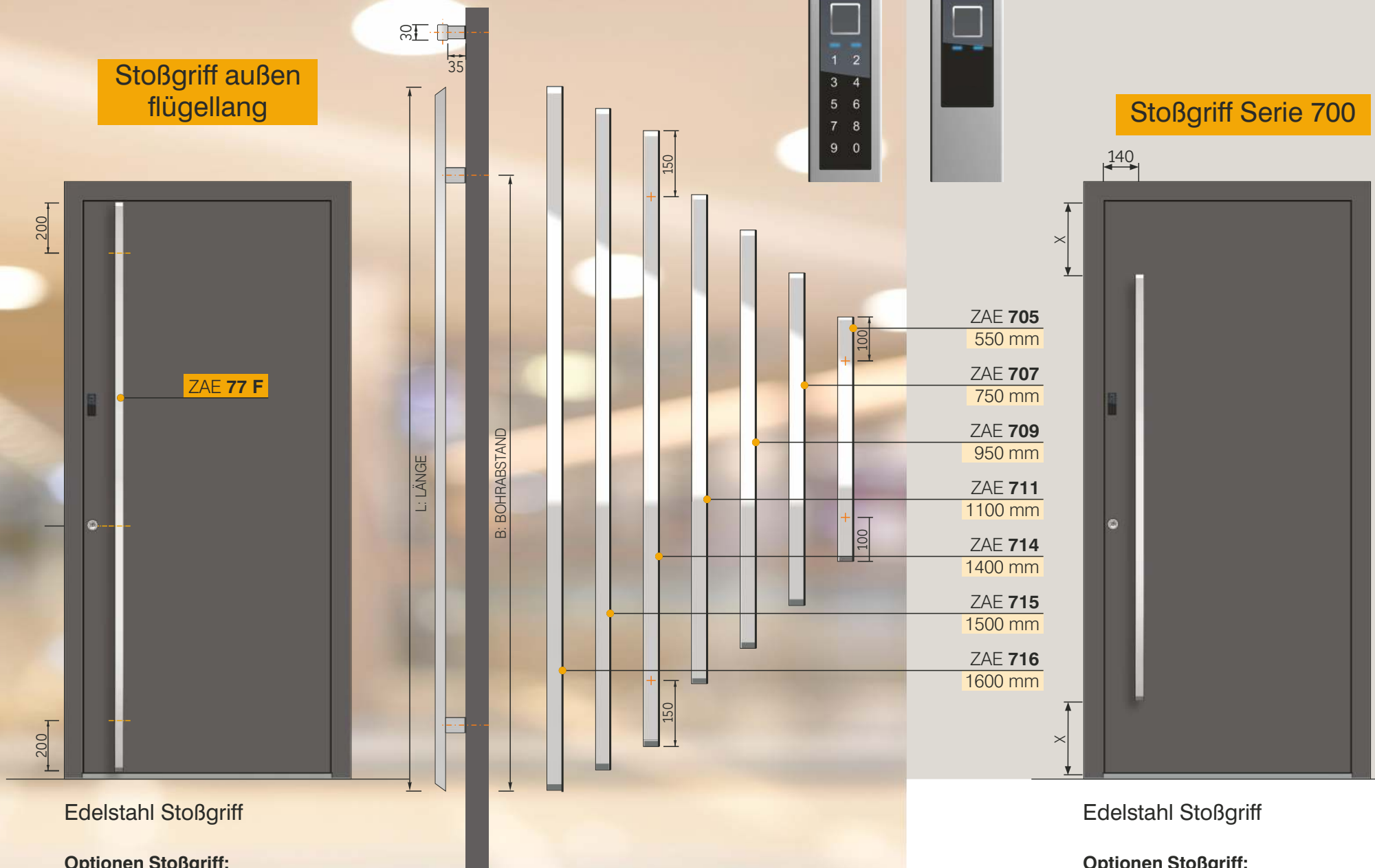

Edelstahl Stoßgriff

Edelstahl Stoßgriff

### Optionen Stoßgriff:

- Fingerscan ( R / RS )
- Poliert (P) - Aufpreis
- Nautic Material (N) - Aufpreis

Wichtig: Bis zu einer maximalen Haustürhöhe (STAM) von 2700 mm ausführbar.

### Farboptionen Stoßgriff



Edelstahl matt Standard



Edelstahl Poliert (P) Aufpreis



Nautic Material AIS 316L (N) Aufpreis

### Optionen Stoßgriff:

- Poliert (P) - Aufpreis
- Nautic Material (N) - Aufpreis
- Inosmart System - Fingerscan Modell R und RS - Aufpreis
- Vorrichtung für Fingerscan - Aufpreis

### Mulde Serie 200

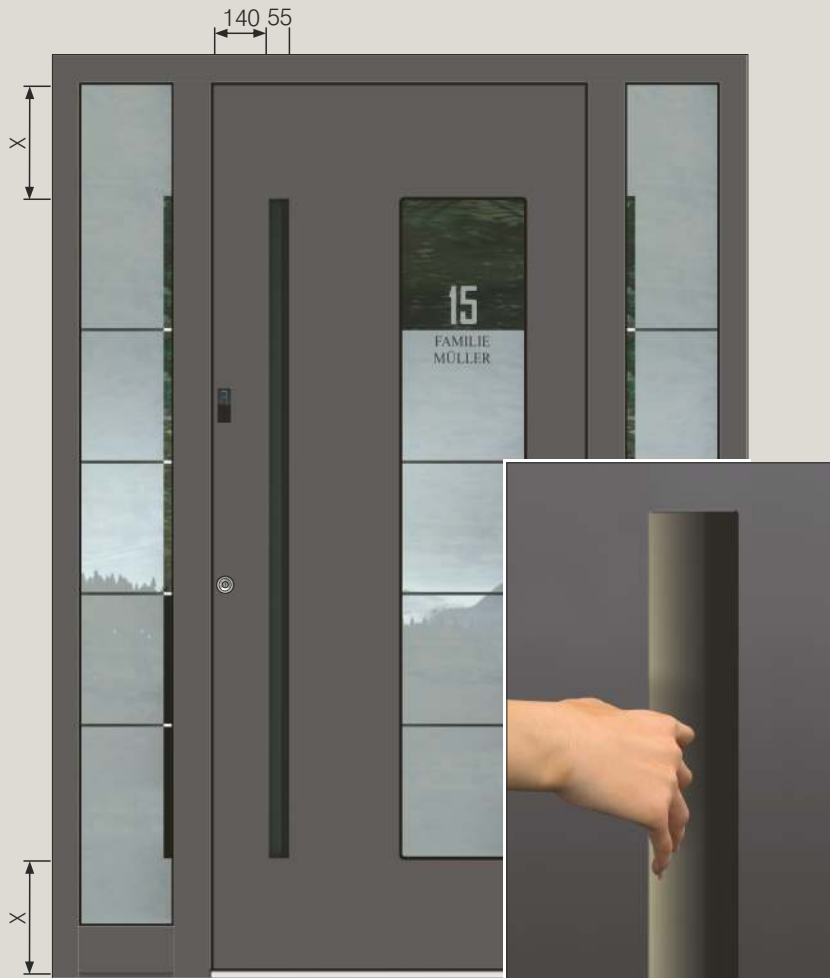

Standard Farbe Mulde - RAL 9005 matt

**Optionen Mulde** (Aufpreis):

- Farblich wie Tür (TF)
- Andere Farben (AF)
- LED Beleuchtung (L)

**Muldendimensionen:**

- GM 214** - 1400 mm
- GM 215** - 1500 mm
- GM 216** - 1600 mm
- GM 217** - 1700 mm
- GM 218** - 1800 mm

### Mulde Serie 500



Standard Farbe Mulde - RAL 9005 matt

Standard Farbe Stoßgriff - Gleichfarbig wie Tür

**Optionen Mulde** (Aufpreis):

- Andere Farben (AF)

**Optionen Stoßgriff** (Aufpreis):

- Andere Farbe (AF)
- mit InoSmart Fingerscan
- Vorrichtung für Fingerscan - Aufpreis

**Muldendimensionen:**

- GM 514** - 1400 mm
- GM 515** - 1500 mm
- GM 516** - 1600 mm
- GM 517** - 1700 mm
- GM 518** - 1800 mm



# EXCLUSIVE TÜREN

## Black Edition Zubehör

Elektronischer Türspion



Sicherheitsrosette



Türklopfert



Bodenschwelle

Bodenstatikprofil



Fingerscan

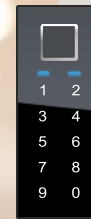

Rollentürbänd



**ZIE 405 B**  
Drückermaterial:  
Edelstahl Schwarz



**ZIE 601 B**  
Drückermaterial:  
Aluminium Schwarz  
Garnitur - **GA 601 B**



**ZIE 602 B**  
Drückermaterial:  
Aluminium Schwarz / Einsatz: Farbig  
Garnitur - **GA 602 B**



**ZIE 603 B**  
Drückermaterial:  
Aluminium Schwarz  
Garnitur - **GA 603 B**



**ZIE 308 B**  
Drückermaterial:  
Edelstahl Schwarz  
Garnitur - **GA 308 B**



**ZIE 406 B**  
Drückermaterial:  
Edelstahl Schwarz

## BLACK EDITION PAKET

Das Programm EXCLUSIV führt die aktuelle und trendige schwarze Farbe in Kombination mit anderen Farben in sein Sortiment ein. Das Black Edition Paket bezieht sich immer auf die Außenseite der Tür und enthält folgende Standardkomponenten in schwarzer Farbe;

- Bodenstatikprofil
- Türschwelle
- Niedriges Sockelprofil
- Sicherheitsrosette
- Applikationen

Die folgenden Komponenten in schwarzer Farbe werden vom Kunden ausgewählt:

- Stoßgriff
- Türspion
- Türklopfert
- Wetterschenkel
- Innendrücker

Die Tür Farbe auf der Innenseite wird vom Kunden selbst gewählt, sodass das Erscheinungsbild der Tür zum Innenraum passt.

Niedriges Sockelprofil



Wetterschenkel



**E 200 B**



## Türgarnitur serienmäßig

### RC3 ZERTIFIZIERT

Türgarnitur Edelstahl poliert Serienmäßig  
Außen: Knopf / Innen: Drücker Polierte  
Langschild Türgrünitur nach EN 1906.  
Mit dem integrierten serienmäßigen  
Sicherheits -Kernziehschutz und  
speziellem Kugellagerstift.



### Beleuchteter Griff LUMINO - ECONOMY LINE

- Mit fluoreszierender Einlage
- Bis zu 15m Sichtbarkeit in der Dämmerung und im Dunkeln
- Keine Energiezufuhr notwendig
- 15 Jahre Laufzeit
- Für den Aussenbereich geeignet

### VORTEILE EDELSTAHL POLIERT:

- Hygienisch
- Pflegeleicht und unempfindlich gegen Säuren und Fette
- Feuchtigkeitsresistent
- Exklusives, hochwertiges Erscheinungsbild
- Belastbar, stabil und langlebig

Im Preis inbegriffen:  
Edelstahl poliert  
Innen / Außen



GA 190 LU P



GA 191 SP



GA 192 P

Gegen Aufpreis:  
Edelstahl matt  
Innen / Außen



GA 190 SE



GA 191 SE



GA 192 E

Gegen Aufpreis:  
Schwarz matt Lackiert  
Innen / Außen



GA 190 SB



GA 191 SB



GA 192 B

Option: Sicherheitsrosette

Gegen Aufpreis:  
Gold PVD  
Innen / Außen



GA 190 SG



GA 191 SG



GA 192 G

Option: Sicherheitsrosette

Eine INOTHERM HAUSTÜR ist serienmäßig mit einer polierten Langschild Türgrünitur ausgestattet, außen mit Knopf, innen mit Drücker. Optional: Außen mit Drücker, innen mit Drücker. Möglich ist auch Edelstahl matt, PVD Gold und Schwarz lackiert.

Die Türgrünitur ist serienmäßig mit Sicherheits - Kernziehschutz gegen Aufbohren und einem speziellen Kugellagerstift ausgestattet. Der neue eingebaute Kugellagerstift Mechanismus ermöglicht eine unbegrenzte Nutzung und Festigkeit. Die Türgrünitur ist von höchster Qualitätsherstellung und ist technisch vollendet.

# EXCLUSIVE TÜREN

## Innendrücker

### Innendrücker und Drückergarnitur Edelstahl / Serie ZIE 400

**ZIE 405 GA 405**



Drückermaterial:  
Edelstahl matt

**ZIE 405 P GA 405 P**



Drückermaterial:  
Edelstahl Poliert

**ZIE 406**



Drückermaterial:  
Edelstahl matt

**ZIE 406 P**



Drückermaterial:  
Edelstahl Poliert

**ZIE 407**

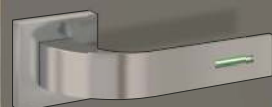

Drückermaterial:  
Edelstahl matt

**ZIE 407 P**



Drückermaterial:  
Edelstahl Poliert

Drücker: Innen  
**ZIE 405**  
**ZIE 405 P**  
**ZIE 406**  
**ZIE 406 P**  
**ZIE 407**  
**ZIE 407 P**

Drücker Garnitur: Außen / Innen  
Rosette Rund  
**GA 405**  
**GA 405 P**

Optionen: **ZIE 405 B** - Schwarz, **ZIE 405 W** - Weiß

### Innendrücker und Drückergarnitur Edelstahl matt / Serie ZIE 300

**ZIE 300 GA 300**



Drückermaterial:  
Edelstahl matt

**ZIE 304 GA 304**



Drückermaterial:  
Edelstahl matt

**ZIE 330 GA 330**



Drückermaterial:  
Edelstahl matt

**ZIE 307 GA 307**



Drückermaterial: Edelstahl matt,  
Einsatz Ed. poliert,  
Option: Schwarz **ZIE 308**

**ZIE 301 GA 301**



Drückermaterial:  
Edelstahl matt

**ZIE 350 GA 350**



Drückermaterial: Edelstahl matt,  
Einsatz Ed. poliert,  
Option: Schwarz **ZIE 351**

Drücker: Innen  
**ZIE 300**  
**ZIE 301**  
**ZIE 304**  
**ZIE 330**  
**ZIE 307 / ZIE 307 B**  
**ZIE 350 / ZIE 350 B**

Drücker Garnitur: Außen / Innen  
**GA 300**  
**GA 301**  
**GA 304**  
**GA 330**  
**GA 307**  
**GA 350**

Optionen: **ZIE 308** - Schwarz, **ZIE 351** - Schwarz  
Einsatz: HD 203 standard, gleicher Holzdekor-Ton  
wie Tür oder Schwarz.

### ABSOLUT PASSGENAU QUALITÄT IN DER HAND

Bei der Serie EXCLUSIV ist es möglich, die Standardhalbgarnitur innen, gegen die Innendrücker der Serie Design auszutauschen.

Die Verarbeitung der neuen Innendrücker ist aus höchster matter Edelstahl Qualität. Der neue eingebaute Kugellagerstift Mechanismus ermöglicht eine unbegrenzte Nutzung und Festigkeit. Die Herstellung der Innendrücker ist von höchster Qualität und technisch vollendet. Möglich ist ein besonderer Farbton nach Ihrer Wahl, der an die Türmodelle angepasst wird.

Der Blick fällt somit ausschließlich auf den Türgriff. Die moderne Architektur ist minimalistisch, sie beschränkt sich auf das Wesentliche. Auf überflüssige Details wird verzichtet. Daher passen die NEUEN DESIGN Innendrücker perfekt zur modernen Architektur.







## Sicherheitsausstattug

### Paket RC 2

IFT ROSENHEIM GEPRÜFT  
Prüfbericht Nr. : 20-005012-PR01

Stockaußenmaß: max B/H 1300 mm x 2700 mm  
Seitenteil: max B/H 2000 mm x 2700 mm

### HOHE EINBRUCHHEMMUNG UND SICHERHEIT SERIENMÄßIG

Wegen der Kompaktheit ausgewählter Materialien, der überdurchschnittlichen Stärke der Rahmen - und Flügelprofile, der Außenrosette mit Aufbohrschutz und der 5-fach Hakenverriegelung stellt die Haustür der **EXCLUSIV PROGRAMMS** ein praktisch unüberwindbares Hindernis für Eindringlinge dar.

Auf Wunsch stehen zwei erhöhte Einbruchhemmungspakete in RC2 oder RC 3 Ausführung zur Verfügung. Die Einbruchhemmungspakete RC2 und RC 3 sind vom ift Rosenheim geprüft und sichern eine permanente Einhaltung des höheren Niveaus der Sicherheitsklassen. Die Optik und das Design der Haustüren werden dadurch nicht gestört.

Die Haustüren sind auch mit Seitenteilen und Oberlichten in RC2 Ausführung lieferbar.



**5** - FACH  
HAKENVERRIEGELUNG

\*  
**VSG P4A  
SICHERHEITSVERBUNDGLAS  
AUßEN**

bei Türflügel und Seitenteilen

\*  
**SICHERHEITZYLINDER  
K 100**

**3** - FACH  
ISOVERGLASUNG  
(U-Wert=0,5 W/m²K)

\*  
**VSG 6 mm  
SICHERHEITSGLAS  
INNENSEITE**

bei Türflügel und Seitenteilen

\*  
**AUFBOHRSCHUTZ  
EDELSTAHLPLATTE**  
beim Zylinder Außenseite

**3** - STARKE  
ROLLENTÜRBÄNDER

\*  
**GLASVERKLEBUNG**  
Die Verglasung wird umlaufend  
mit Spezialkleber in den  
Seitenteilen eingeklebt

\*  
**SICHERHEITSROSETTE**  
außen oder  
RC3 Langschild Türgarnitur





## Paket RC 3

IFT ROSENHEIM GEPRÜFT  
Prüfbericht Nr.: 20-005012-PR02

Stockaußenmaß: max B/H 1300 mm x 2700 mm  
Seitenteil: max B/H 2000 mm x 2700 mm

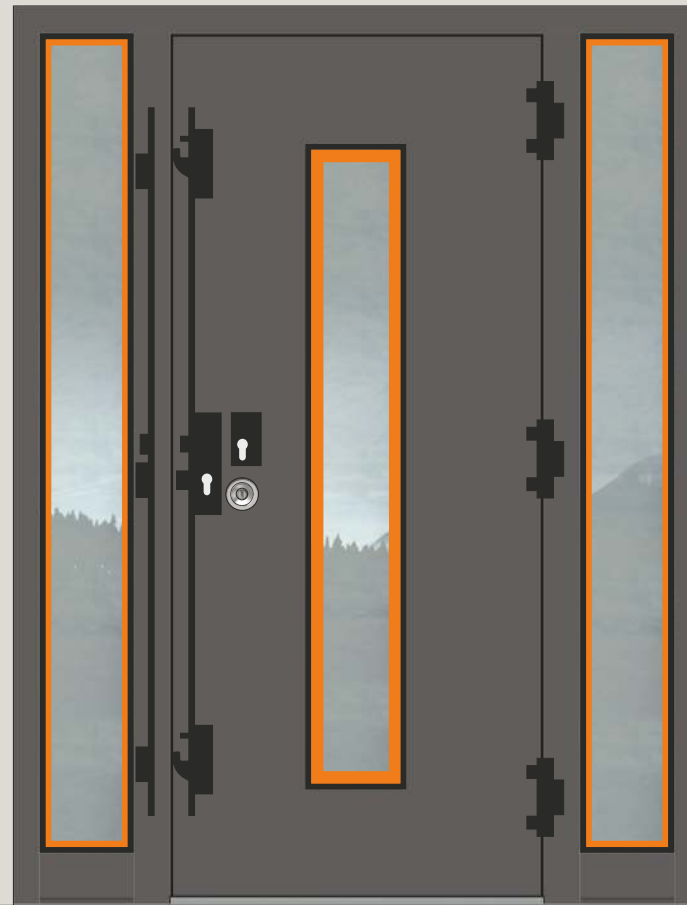

# EXCLUSIVE TÜREN Sicherheitsausstattug

DAS INTELLIGENTE SCHLIEBSYSTEM  
FÜR IHR EIGENHEIM.

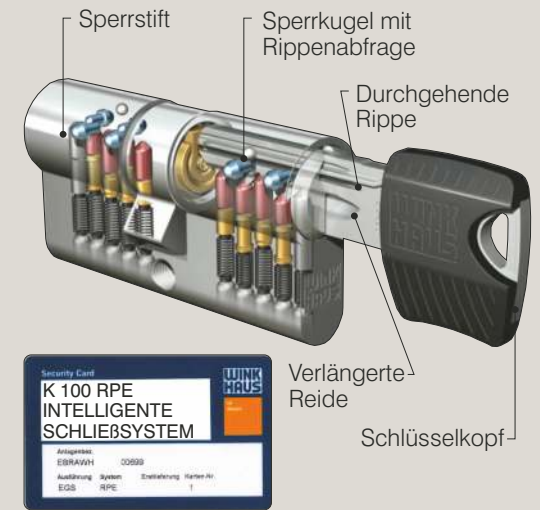

Vielseitig und sicher - heute und in Zukunft. keyTec RPE von Winkhaus ist das innovative System für die einzelgesicherte Schließung. Ein neuartiger Kopierschutz gibt Ihnen die Gewissheit, dass nur befugte Personen einen Nachschlüssel anfertigen können. Dies wird erreicht durch eine speziell ausgeprägte Rippe am Schlüssel, die im Schließzylinder durch eine Sperrkugel abgefragt wird.



**5 - FACH**  
**VERRIEGELUNG MIT**  
**RUNDBOLZEN UND HAKEN**

\*

**VSG P5A**  
**SICHERHEITSVERBUNDGLAS**  
**AUßEN**  
bei Türflügel und Seitenteilen

\*

**SICHERHEITZYLINDER**  
**K 100**

\*

**SICHERHEITSBOLZEN**  
aus Edelstahl  
3 x BT 9 RC

**3 - FACH**  
**ISOVERGLASUNG**  
(Ug-Wert=0,7 W/m<sup>2</sup>K)

(Mit Motiv oder Ornamentglas -  
Ug-Wert=1,1 W/m<sup>2</sup>K)

\*

**VSG 6 mm**  
**SICHERHEITSGLAS**  
**INNENSEITE**  
bei Türflügel und Seitenteilen

\*

**AUFBOHRSCHUTZ**  
**EDELSTAHLPLATTE**  
beim Zylinder Außenseite

**3 - STARKE**  
**ROLLENTÜRBÄNDER**

\*

**GLASVERKLEBUNG**  
Die Verglasung wird umlaufend  
mit Spezialkleber in den  
Seitenteilen laut  
Montageanleitung eingeklebt

\*

**SICHERHEITROSETTE**  
außen  
oder  
RC3 Langschild Türgarnitur



Jetzt SCHNELL zu einem Preisangebot

## GESTALTE DEINE EIGENE EXCLUSIVE HAUSTÜR MIT TÜRKONFIGURATOR AUF DEM INOTHERM WEBSEITE

Auf [www.inotherm-tuer.de](http://www.inotherm-tuer.de) haben Sie die Möglichkeit, sich Ihren Haustürraum ganz einfach zu konfigurieren. Mit wenigen Klicks erstellen Sie Ihr individuelles Design und sehen das Ergebnis sofort.

## INOTHERM INOKALK - PARTNER

Die Inotherm exklusiven Aluminium Haustüren werden über kompetente Vertriebspartner verkauft, die für die prompte detaillierte Angebotsbearbeitung sorgen und auch über eine professionelle Handelssoftware **INOTHERM INOKALK** verfügen. Bei ihm bekommen Sie ein attraktives Angebot, Aufmaß, Montage, Garantie und entsprechende Beratung.

## INOTHERM EXCLUSIVES TÜRENSTUDIO

Für den Fall, dass der Kunde trotz der breiten Modellpalette, sein Wunschmodell oder eine spezielle Ausführung nicht finden kann, besteht im Rahmen des neuen **EXCLUSIVEN TÜRENSTUDIOS** die Möglichkeit, Modelle nach Kundenwunsch anfertigen zu können.

IHR STYLE.  
IHR DESIGN.  
JETZT ONLINE.

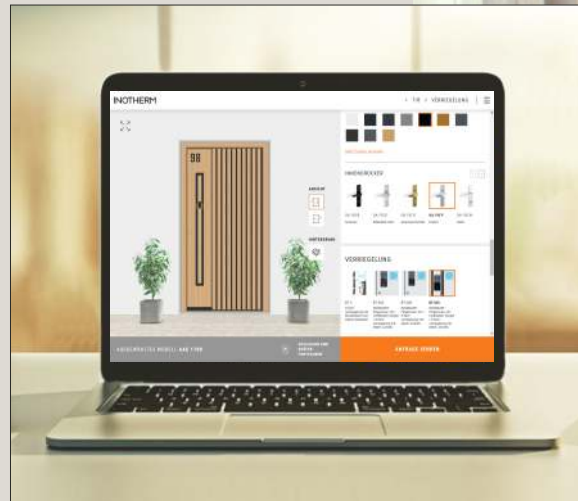



## NEUER TÜRKONFIGURATOR!

## GESTALTEN SIE SCHNELL UND MÜHELOS DIE PERFEKTE TÜR FÜR IHR ZUHAUSE

Verleihen Sie Ihren einzigartigen Ideen Flügel. Entdecken Sie den neuen Konfigurator von Inotherm und erschaffen Sie mit nur wenigen Klicks den Eingang, den Sie sich schon immer gewünscht haben!

EINE TÜR ABER  
UNZÄHLIGE  
MÖGLICHKEITEN



## GARANTIERKLÄRUNG

Der Name Inotherm steht für traditionelle Qualität und technische Innovationen. Aufgrund unserer reichen Erfahrungen, unseres Know-hows und moderner Herstellungsverfahren produzieren wir bereits im vierten Jahrzehnt Eingangstüren, die alle Anforderungen an ein modernes, stilistisch harmonisches, sicheres und nachhaltiges Zuhause erfüllen. Da wir vollkommen hinter unseren Produkten stehen, gewährt

### INOTHERM

auf gelieferte Produkte

### EINGANGSTÜREN AUS ALUMINIUM

eine weit über dem Markt übliche Garantie

unter der Voraussetzung, dass die Montage-, Pflege- und Instandhaltungsanleitungen befolgt werden.

#### Garantiezeit

**3**  
Jahre

- Auf die Funktionstüchtigkeit der verbauten Beschläge und übrigen beweglichen Teile.
- Auf die Funktionstüchtigkeit der elektronischen Bauteile.

**5**  
Jahre

- Auf die Luftundurchlässigkeit der Wärmedämmverglasung.
- Auf die Beständigkeit von Drückern und Griffen aus Edelstahl, wenn keine mechanischen Beschädigungen oder Veränderungen der Oberfläche infolge von Umwelteinflüssen vorliegen.

**10**  
Jahre

- Auf die Funktionalität des Produktes – die Funktionstüchtigkeit und Dichtheit.
- Auf die Witterungsbeständigkeit gegen unnatürliche Farbänderungen und Rissbildung auf den Oberflächen und auf eloxierten und pulverbeschichteten Alu-Türprofilen.

**30**  
Jahre

#### Gewährleistung

- Inotherm gewährleistet, seine Produkte bei Bedarf wiederholt reparieren und Ersatzteile liefern zu können, womit eine Funktionstüchtigkeit bzw. Lebensdauer von bis zu 30 Jahre gewährleistet werden kann. Als Ersatzteile gelten auch funktional entsprechende, aber visuell abweichende Bauteile. Elektronische Bauteile sind hiervon ausgeschlossen. Die Leistungen zur Erhaltung der Funktionstüchtigkeit bzw. die benötigten Teile, Arbeitsstunden u. Ä. werden nach der jeweils geltenden Preisliste berechnet.

# EXCLUSIVE HAUSTÜREN

NEU!  
**inoSmart**  
SMART DOOR SYSTEM



Ihr Fachbetrieb